

PFAFF AMBITION 610/620/630
Instrukcja obsługi

Ten model maszyny do szycia jest zaprojektowany zgodnie z normą IEC/EN60335-2-28 oraz UL1594 UL1594.

WAŻNE WSKAZÓWKI BEZPIECZEŃSTWA

Korzystając z maszyny, należy zachować środki ostrożności.

Przed użyciem maszyny, przeczytaj wszystkie zalecenia.

Aby wyeliminować ryzyko porażenia prądem:

Nie wolno pozostawiać bez nadzoru urządzenia podłączonego do źródła zasilania. Maszynę do szycia należy wyłączyć niezwłocznie po zakończeniu pracy oraz każdorazowo przed czyszczeniem.

Aby wyeliminować ryzyko pożaru, porażenia prądem lub obrażeń:

1. Maszyna nie jest przeznaczona do zabawy. Gdy urządzenie używane jest przez dzieci lub w ich obecności, konieczny jest ścisły nadzór osoby dorosłej.
2. Maszyna powinna być używana zgodnie z jej przeznaczeniem opisanym w niniejszej instrukcji. Należy używać tylko wyposażenia rekomendowanego przez producenta i opisanego w niniejszej instrukcji.
3. Nie wolno używać maszyny, gdy:
Uszkodzony jest przewód lub wtyczka, Maszyna działa niewłaściwie na skutek upuszczenia lub zniszczenia. Maszyna została zalana lub wpadła do wody oraz zatkane są wloty powietrza. Jeżeli zaistnieją powyższe okoliczności, maszynę należy dostarczyć do najbliższego autoryzowanego serwisu.
4. Należy zwrócić szczególną uwagę, by w otworach wentylacyjnych maszyny oraz przy pedaleniu gromadził się kurz lub włókna.
5. Nie wolno wkładać żadnych obiektów do tychże otworów.
6. Nie wolno używać maszyny na wolnym powietrzu.
7. Nie wolno obsługiwać maszyny w miejscach, gdzie używane są produkty w aerozolu (sprayu) oraz tam, gdzie stosowano tlen.
8. Nie wolno ustawiać żadnych przedmiotów na rozruszniku nożnym (pedale).
9. Aby odłączyć urządzenie od zasilania, należy ją wyłączyć (ustawić przełącznik w pozycji 0”), a następnie wyjąć wtyczkę z kontaktu.
10. Nie wolno odłączać urządzenia od zasilania ciągnąc za przewód. Aby wyłączyć maszynę z sieci należy chwycić za wtyczkę, nie za przewód.
11. Należy trzymać palce z daleka od ruchomych części urządzenia, szczególnie od igły.
12. Nie wolno używać wygiętych igieł.
13. Nie wolno ciągnąć ani popychać materiału podczas szycia, gdyż może to spowodować wygięcie się lub złamanie igły.

18. Należy wyłączyć maszynę, zanim dokona się jakiegokolwiek regulacji przy igle. Szczególnie dotyczy to czynności takich jak: nawlekanie igły, zmiana igły, nawlekania szpulki czy zmiany stopki dociskowej.

19. Zawsze należy odłączyć urządzenie od źródła zasilania, zanim przystąpi się do zdjęcia obudowy, smarowania lub innej czynności regulującej ujętej w niniejszej instrukcji.

Należy przed rozpoczęciem użytkowania zapoznać się z instrukcją obsługi maszyny Pfaff i przestrzegać zawartych zasad. Prosimy zachować instrukcję obsługi w celu korzystania podczas użytkowania maszyny. Przekazując urządzenie innym użytkownikom należy pamiętać o dołączeniu instrukcji.

W normalnych warunkach pracy głośność urządzenia nie przekracza 70 dB.

Urządzenie może być wykorzystywane wyłącznie przy współpracy z pedałem nożnym typu C-9000 produkowanym przez CHIEN HUNG TAIWAN Ltd.

OBSŁUGA URZ DZE Z PODW JN IZOLACJ

Produkty z podwójną izolacją wyposażone są w dwa systemy izolacji zastępujące tradycyjne uziemienie. Produkty z podwójnym uziemieniem nie posiadają one żadnych urządzeń uziemiających, ponieważ nie ma takiej potrzeby. Obsługa produktów z podwójnym uziemieniem wymaga szczególnej ostrożności oraz znajomości systemu i powinna być realizowana przez wykwalifikowany personel techniczny. Produkty z podwójną izolacją oznaczone są jako PRODUKT Z PODW JN IZOLACJ " LUB PODW JNIE IZOLOWANE".

KRAJE SPOZA STREF CENELEC:

Maszyna jest przeznaczona wyłącznie do użytku domowego.

Urządzenie nie jest przeznaczone do eksploatacji przez osoby (w tym dzieci) o obniżonej sprawności fizycznej, sensorycznej lub intelektualnej, bądź nie posiadające doświadczenia bądź wiedzy z zastrzeżeniem opieki lub wcześniejszego udzielenia instrukcji obsługi urządzenia przez opiekunów w celu zapewnienia ich bezpieczeństwa. Dzieci nie powinny bawić się urządzeniem. W normalnych warunkach pracy głośność urządzenia nie przekracza 70 dB.

Urządzenie może być wykorzystywane wyłącznie przy współpracy z pedałem nożnym typu C-9000 produkowanym przez CHIEN HUNG TAIWAN Ltd.

Informacje ogólne dotyczące urządzenia	2
Model 610:	
Panel przedni	10
Panel górny.....	11
Część tylna	11
Model 620/630:	
Panel przedni	12
Panel górny.....	13
Część tylna	13
Akcesoria	13
Akcesoria w zestawie nieprzedstawione na rysunku	15
Stopki dociskające	15
Dostępne ściegi	16
Ściegi użytkowe model 610.....	16
Pikowanie	17
Ściegi artystyczne	17
Ściegi satynowe	17
Ściegi ozdobne i opcjonalne.....	18
Ściegi użytkowe model 620/630.....	19
Pikowanie	22
Ściegi artystyczne	22
Ściegi satynowe	23
Ściegi ozdobne	23
Ściegi opcjonalne	23
Alfabety	24
Blokowy	24
Cyrlica	24
Przygotowanie	24
Odpakowywanie	24
Podłączanie kabla zasilającego i sterowanie nożne	24

Pakowanie po zakończeniu pracy	25
Lampki LED	25
Wolne ramię	25
Instalacja maszyny na blacie	25
Obcinacz nici	26
Trzpienie szpułek	26
Pozycja horyzontalna/pozioma	26
Pozycja pionowa	27
Trzpień na dodatkową szpulę	27
Schemat nawlekania nici	27
Nawlekanie nici na igłę	28
Nawlekanie igły podwójnej	29
Nawijanie szpulki	30
Nawijanie w pozycji horyzontalnej/ poziomej	30
Nawlekanie nici na maszynę	30
Umieszczenie szpulki z nicią w dolnym bębnie	31
System IDT TM (Zintegrowany Podwójny Transport)	31
Uruchamianie systemu IDT TM	31
Wyłączanie systemu IDT TM	32
Igły	32
Igły uniwersalne	32
Igły igła do strechu	32
Igła do dzinsu	32
Igła skrzydłowa	32
Wymiana igły	33
Wyłączanie ząbków transportujących	33
Stopka dociskająca	34
Dzwignia podnoszenia stopki	34
Wymiana stopki dociskającej	34
Montaż stopki dociskającej	35

Przyciski i kontrolki Model 610.....	36
Wyświetlacz graficzny	36
Przyciski i kontrolka wiązania ściegu	36
Klawisz Start/Stop	36
Przycisk szycie wstecz	36
Przycisk menu ustawień	37
Przycisk szerokości/pozycjonowania ściegu	37
Przycisk wyboru bezpośredniego	37
Przycisk odbicie lustrzane	37
Przycisk Alt	37
Przycisk informacji – info	37
Przycisk OK	37
Dźwignia kontroli prędkości	37
Przyciski i kontrolki Model 620/630	38
Wyświetlacz graficzny	38
Przycisk i kontrolka pozycjonowania igły	39
Przycisk i kontrolka ryglowania ściegu	39
Przycisk i kontrolka obcinania nici	39
Przycisk start/stop	39
Przycisk i kontrolka szycia wstecz	39
Przycisk ustawiania szerokości/położenia szwu	39
Przycisk kursora	40
Przycisk długości/gęstości ściegów	40
Przyciski bezpośredniego wyboru	40
Przycisk ładowania	40
Przycisk zapisywania spersonalizowanych szwów lub sekwencji	40
Przycisk usuwania	40
Ściegi lustrzane	40
Lustrzane odbicie	40
Przycisk Alt	40

Przycisk Info	40
Przyciski kołowe	40
Przycisk OK	40
Regulacja prędkości szycia	40
Menu ustawień	41
Napężenie nici	41
Igła podwójna	41
Zabezpieczenie szerokości ściegu	42
Język	42
Alarm dźwiękowy	42
Kontrast	42
Wersja oprogramowania	42
Tryb szycia	42
Wybór ściegu	43
Zalecenia dotyczące szycia	43
Korekta ściegu	44
Długość/gęstość ściegu	45
Szerokość/położenie ściegu	45
Układ podłużny	45
Napężenie nici	46
Lustrzane odbicie	46
Ścieg spersonalizowany	46
Sekwencje	47
Sekwencje – informacje ogólne	47
Tworzenie sekwencji	47
Alfabet	47
Tworzenie sekwencji tekstowej	48
Wybór indeksu oraz czcionki	48
Zarządzanie sekwencjami	48
Wprowadzenie zapisanych sekwencji	48
Sekwencja szycia	49

Komunikaty	49
Funkcje Quilt Ambition TM 630	50
Przyciski i kontrole	50
Wyświetlacz graficzny	50
Pozycjonowanie igły	50
Przycisk zakańczania ściegu	50
Przycisk obcinania nici	51
Przycisk start/stop	51
Przycisk szycia wstecz	51
Regulacja prędkości szycia	51
Menu ustawień	51
Ustawienie naprężenia nici	52
Igła podwójna	52
Zabezpieczenie szerokości ściegu	52
Język	52
Alarm dźwiękowy	52
Kalibracja ekranu dotykowego	52
Tryb szycia	53
Tryb szycia – informacje ogólne	53
Wybór ściegu	54
Korekta ustawień ściegów	54
Szerokość/położenie ściegu	55
Długość gęstość ścieg	55
Wydłużenie	55
Naprężenie nici	55
Naprężenie nici	56
Lustrzane odbicie	56
Ścieg spersonalizowany	56
Nadpisywanie ściegów osobistych	56
Wprowadzenie zapisanych ściegów spersonalizowanych	56
Sekwencje	57

Tworzenie sekwencji	57
Używanie alfabetu	57
Tworzenie sekwencji tekstu	58
Zaznaczanie zbioru znaków i czcionek	58
Zmiana tekstów lub ściegów	58
Usuwanie ściegów lub liter w sekwencji	58
Zarządzanie sekwencjami	58
Zapisywanie sekwencji	58
Szycie sekwencji	59
Sekwencja komunikatów	59
Szycie	60
Techniki Szycia	60
Dziurki do guzików	60
Przyszywanie guzików	62
Cerowanie	63
Szycie zakładek, wielu warstw materiałów i grubych tkanin.....	64
Pikowanie w stylu ręcznym	64
Pikowanie z wolnej ręki	65
Szycie punktowe w trybie ruchu swobodnego	65
Ścieg kryty	66
Elastyczny ścieg kryty	66
Wszywanie zamków	67
Komunikaty w trakcie szycia	67
Konserwacja	68
Czyszczenie maszyny	68
Czyszczenie okolic pytki ściegowej	68
Czyszczenie okolic pod szpulką	68
Wymiana płytki ściegowej	69
Rozwiązywanie problemów	69
Specyfikacja techniczna	71

Model 610

Panel przedni

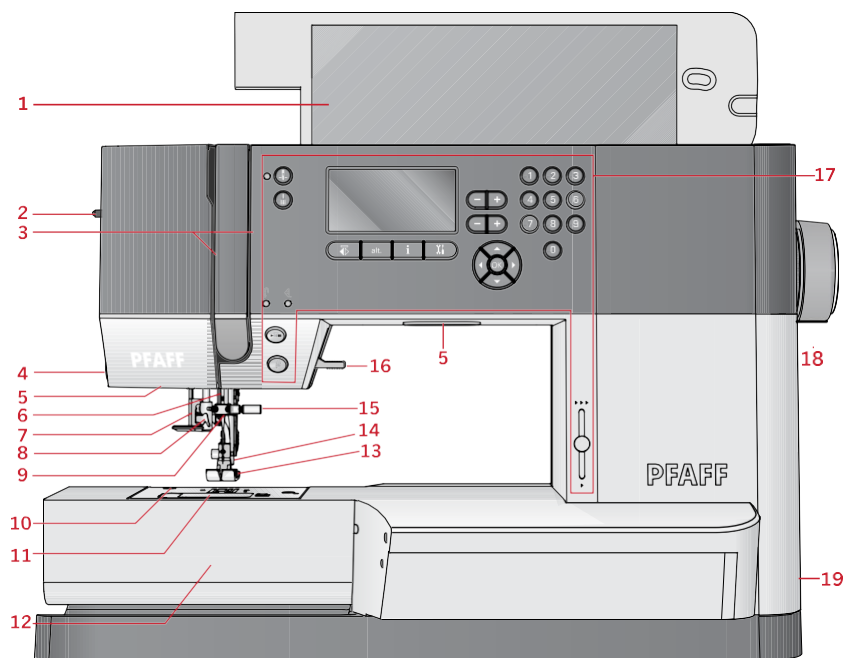

1 Pokrywa górna z rodzajami ściegów

2 Regulacja docisku stopki

3 Osłona i podciągacz nitki

4 LED Uchwyt igły

5 Dźwignia do automatycznego

obszywania dziurki

6 Nawlekacz igły

7 Prowadnik nitki

8 Płytkę ściegowa

9 Pokrywa bębena

10 Wolne ramię

11 Stopka

12 Uchwyt stopki

13 Śruba mocująca igły

14 Dźwignia podnoszenia stopki

15 Panel sterujący

16 Pokrętło ręczne

17 Włącznik zasilania i rozrusznika nożnego

18

19

Panel górny i część tylna

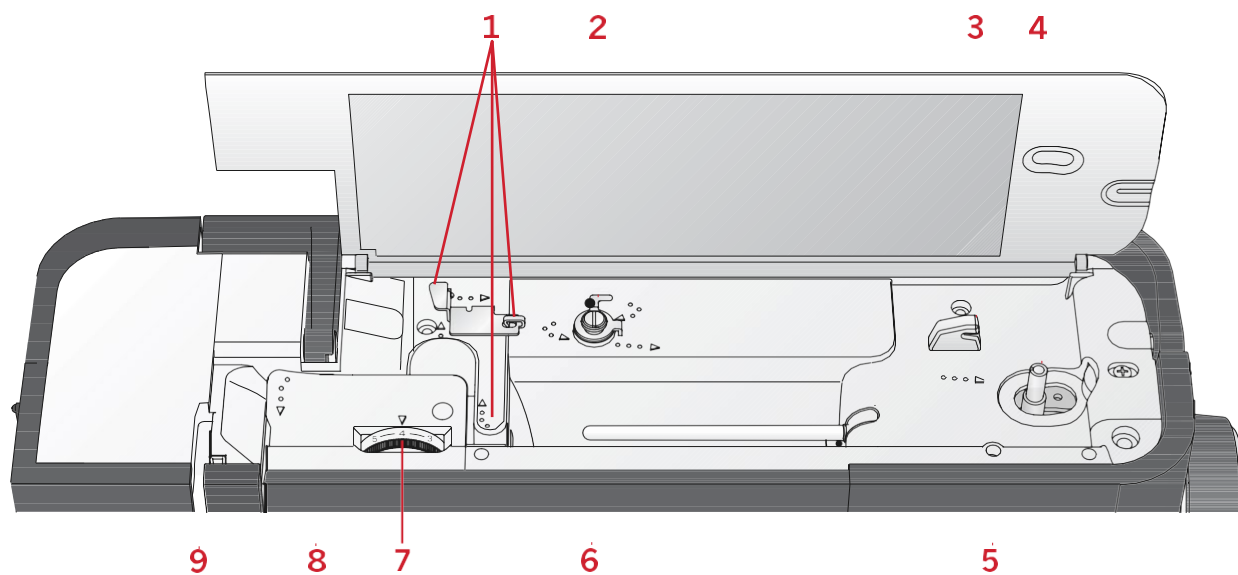

- 1 Prowadniki nitki
 - Dyski naprężacza do nawijania na szpulkę
- 2 Obcinacz nitki
 - Trzpień nawijania na szpulkę (szpulownik)
- 5 Miejsce na dodatkowy trzpień
 - Trzpień na szpulkę
- 6 Regulacja naprężenia nici
 - Dyski naprężające
- 7 Podnośnik nitki
 -

- 1 Rączka
 - Dźwignia podnoszenia stopki
- 2 Górny transport IDT™ system
 - Opuszczanie ząbków

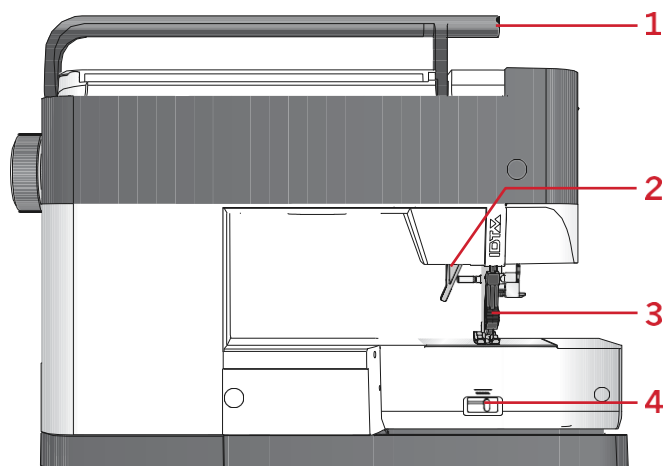

Model 620/630

Panel przedni

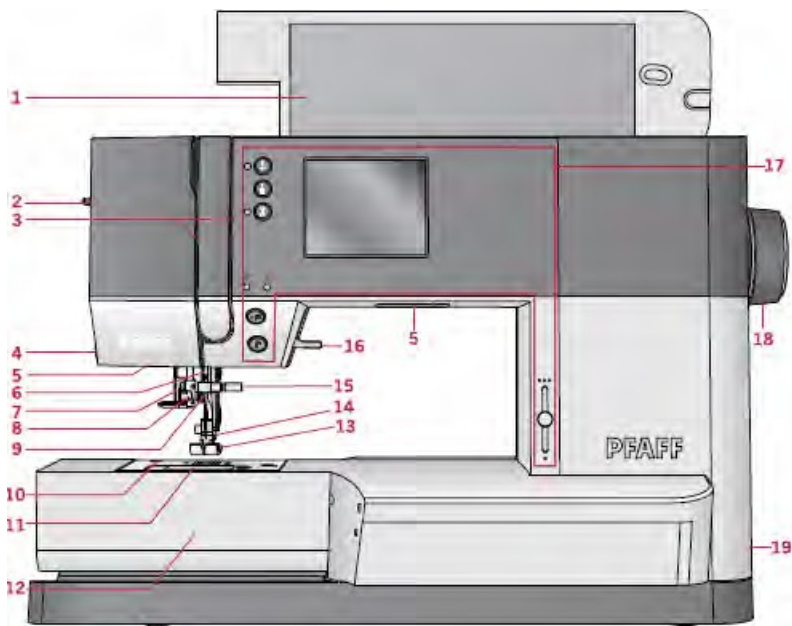

1. Pokrywa górna z rodzajami ściegów
2. Regulacja docisku stopki
3. Schemat nawlekania/podawania nici
4. Obcinacz nici
5. Lampki LED
6. Uchwyt igły
7. Dźwignia automatycznego obszywania dziurki do guzików
8. Nawlekacz igły
9. Prowadnik nitki
10. Płytko ściegowa
11. Pokrywa bębena
12. Wolne ramię
13. Stopka
14. Uchwyt stopki
15. Śruba mocująca igły
16. Dźwignia podnoszenia stopki
17. Panel sterujący
18. Pokrętło ręczne
19. Włącznik zasilania i pedału nożnego

Panel górny

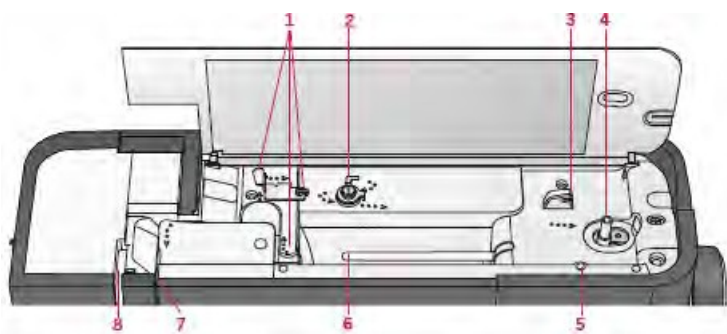

1. Prowadnice nici
2. Nić nawijarki szpulki oraz dysk zaciskowy
3. Nożyce do nici szpulki
4. Dźwignia nawijarki szpuli oraz szpulka
5. Dodatkowy otwór na szpulkę i trzpień
6. Trzpień szpulki
7. Dysk naprężający nić
8. Dźwignia podnośnika

Część tylna

1. Uchwyt
2. Dźwignia podnoszenia stopki System
3. IDT TM
4. Wyłączanie ząbków transportujących

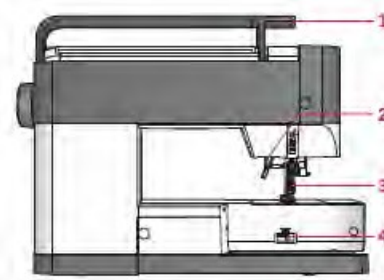

Pojemnik na akcesoria

Akcesoria należy przechowywać w załączonym do maszyny pojemniku

1. Miejsce na akcesoria
2. Haczyk mocujący pojemnik

Akcesoria

Akcesoria

1. Siatka zabezpieczająca nici
2. Liniał
3. Podkładka filcowa (3)
4. Śrubokręt
5. Dodatkowy trzpień szpulki
6. Nożyk do rozcinania szwów

7. Szczoteczka do czyszczenia maszyny
8. Szpulki do bębna
9. Śrubokręt do wymiany płytki ścięgowej
10. Osłona szpulki, mała
11. Osłona szpulki, duża
12. Narzędzie wielofunkcyjne



Akcesoria w zestawie nieprzedstawione na rysunku

Igły

Sztywna osłona maszyny

Pedał zasilający

Kabel zasilający

Stopki dociskające



OA – Standardowa stopka dociskająca dostosowana do systemu IDT TM (w standardowym wyposażeniu)

Stopka przeznaczona do ściegów prostych oraz zygzakowych o długości szwu powyżej 1,0 mm.



1A – Stopka do ściegów ozdobnych dostosowana do systemu IDT TM

Stopka dociskająca do ściegów ozdobnych, zaprojektowana specjalnie z myślą o bezproblemowym przesuwaniu i transportowaniu materiałów podczas szycia.



2A – Stopka do ściegów dekoracyjnych

Stopka przeznaczona do szycia ściegami dekoracyjnymi, użytkowymi o długości szwu poniżej 1,0. , Zaprojektowana specjalnie z myślą o bezproblemowym przesuwaniu i transportowaniu materiałów podczas szycia.



3 – Stopka do wykonywania szwów krytych dostosowana do systemu IDT TM

Stopka ta jest wykorzystywana do wykonywania ściegów krytych, wyposażona w specjalny przewodnik stopki, aby przesuwac się wzdłuż brzegu podłożonego materiału.



4 - Stopka do wszywania zamków dostosowana do systemu IDT TM

Stopkę tę można zamontować z prawej lub lewej strony igły co ułatwia precyzyjne wszywanie zamków



5 – Stopka do przyszywania guzików

Stopka ta ma specjalne miejsce w tylnej części, które można dostosowywać do rozstawu dziurek w guzikach. Maszyna dopasuje wymiar dziurki do wielkości guzika. Można przyszywać guziki o dziurkach wielkości do 25 mm.

















6 – Stopka do haftowania i pikowania z wolnej ręki (630)

Stopka ta jest wykorzystywana do szycia w różnych kierunkach oraz do cerowania.



























Stopka ¼" do pikowania z systemem IDT TM (630)

Stopka ta jest idealna do nakłuwania. Odległość pomiędzy igłą a zewnętrzną krawędzią stopki wynosi ¼" (6,3 mm), a pomiędzy igłą a wewnętrzną krawędzią 1/8" (3,25 mm).













Ścieg	Nr	Nazwa	Opis
	1	Ścieg prosty	Wykorzystywany do szycia ściegiem prostym. Dostępnych 29 pozycji igły.
	2	Ścieg prosty potrójny	Ścieg wzmocniony do wykonywania szwów zewnętrznych
	3	Ścieg zygzakowy	Szycie materiałów elastycznych, wykończenie. Wzmocnienie szwów, eleganckie wykończenie.
	4	Ścieg zygzakowy, igła po prawej lub lewej stronie	Wzmocnienie szwów, eleganckie wykończenie.
	5	Ścieg zygzakowy	Aplikacje, kanapkowanie patchworków, obszywanie dziurek pod guziki.
	6	Ścieg zygzakowy, potrójny do materiałów elastycz.	Elastyczny ścieg do wykonywania ozdobnych szwów lub szwów zewnętrznych
	7	Ścieg zygzakowy trójstopniowy	Elastyczny ścieg, cerowanie, naprawianie.
	8	Ścieg plastra miodu	Dekoracyjny ścieg do szycia materiałów elastycznych w tym także nićmi elastycznymi.
	9	Ścieg dekoracyjny	Łączenie materiałów oraz elementów dekoracyjnych i pikowanie.
	10	Ozdobny ścieg elastyczny	Ozdobny ścieg do szycia elementów bielizny, materiałów frotte, skóry, grubych materiałów
	11	Ścieg heksagonalny	Elastyczny, dekoracyjny ścieg do elastycznych materiałów
	12	Ścieg kryty	Ścieg kryty na materiałach dzianinowych
	13	Ścieg kryty elastyczny	Wykonywanie ściegów kryty na materiałach elastycznych
	14	Ścieg do materiałów trykotowych i elastycznych	Wykonywanie ściegów na materiałach elastycznych

	15	Ściąg overlokowy	Do zszywania i jednoczesnego obrzucania materiałów.
	16	Ściąg overlokowy	Do jednoczesnego szycia i obrzucania, jak również naszywania łatek i szycia podszepek..
	17	Overlock	Do jednoczesnego szycia i obrzucania, jak również naszywania łatek i szycia podszepek
	18	Dziurki pościelowe	Dziurki do bluzek, koszul oraz pościeli
	19	Standardowa dziurka do guzika	Podstawowa dziurka do bluzek, koszul oraz kurtek/żakietów, także do poduszek.
	20	Dziurka zaokrąglona z jednej strony	Dziurki do ubrań
	21	Dziurka ze wzdłużnym zakładem	Dziurka krawiecka do marynarek i spodni
	22	Dziurka okrągła	Dziurka do lekkich elementów garderoby lub marynarek
	23	Dziurka do materiałów elastycznych	Dziurka do materiałów elastycznych
	24	Przyszywanie guzików	Przyszywanie guzików lub łącznie dwóch tkanin
	25	Oczko	Dekoracyjne wykończenie
	26	Programowalny ściąg do cerowania	Cerowanie, naprawianie zniszczonego materiału
	27	Ściąg ryglowy	Automatycznie wzmacniane szwu.













Pikowanie

											
28	29	30	31	32	33	34	35	36	37	38	39
											
40	41	42	43	44	45	46	47	48	49	50	51

Ściegi artystyczne

											
52	53	54	55	56	57	58	59	60	61	62	63

Ściegi satynowe

												
64	65	66	67	68	69	70	71	72	73	74	75	76

Ściegi ozdobne





77	78	79	80	81	82	83	84	85	86	87	88	89	90
91	92	93	94	95	96	97	98	99	100	101	102	103	104















Ściegi opcjonalne

















Ścieg	Nr	Nazwa	Opis
	105	Ścieg do naszywania perełek 4-6 mm	Wykorzystywany do przyszywania cekinów, perełek, etc. Wymaga użycia dodatkowej stopki do aplikacji (część nr 820605-096).
	106	Ścieg do naszywania cekinów	Wykorzystywany do przyszywania cekinów, perełek, etc. Wymaga użycia dodatkowej stopki do aplikacji (część nr 820605-096).
	107	Ścieg ozdobny	Do uzyskiwania efektu ręcznego haftowania. Wymaga użycia dodatkowej stopki (część 820613-096)
	108	Ścieg ozdobny	Do ozdabiania. Wymaga użycia dodatkowej stopki do aplikacji (część nr 820613-096)
	109	Ścieg krawędziowy	Do zszywania dwóch warstw materiału. Wymagane jest użycie opcjonalnej stopki (część nr 820931-096)
	110	Ścieg krawędziowy	Do zszywania dwóch warstw materiału. Wymagane jest użycie opcjonalnej stopki (część nr 820931-096)
	110	Ścieg krawędziowy	Do zszywania dwóch warstw materiału. Wymagane jest użycie opcjonalnej stopki (część nr 820931-096)









Dostępne ściegi

Ściegi użytkowe model 620/630











































Ścieg	Nr		Nazwa	Opis
	620	630		
	1	1	Ścieg prosty	Wykorzystywany do szycia ściegiem prostym. Dostępnych 29 ustawień igły.
	2	2	Ścieg prosty potrójny	Ścieg wzmocniony do wykonywania szwów zewnętrznych
	3	3	Ścieg prosty odwrotny	Szew ciągły odwrotny
	-	4	Ścieg do fastrygowania	Ścieg pojedynczy do szwów fastrygowych.
	4	5	Ścieg zygzakowy	Obrzucanie i eleganckie wykończenie, szycie stretchu, wstawianie koronki.

	5	6	Ścieg zygzakowy, igła po prawej lub lewej	Wzmocnienie szwów, eleganckie wykończenie, szycie stretchu
	6	7	Ścieg zygzakowy	Aplikacje, kanapkowanie patchworków obszywanie dziurek
	7	8	Ścieg zygzakowy, potrójny do stretchu	Elastyczny ścieg do wykonywania ozdobnych szwów lub szwów zewnętrznych
	8	9	Ścieg zygzakowy trójstopniowy	Elastyczny ścieg, cerowanie, łatanie.
	9	10	Ścieg elastyczny	Szwy elastyczne, cerowanie, łatanie
	-	11	Ścieg elastyczny	Szwy elastyczne, cerowanie, łatanie oraz szwy ozdobne
	10	12	Ścieg plastra miodu	Dekoracyjny ścieg do szycia do materiałów elastycznych oraz szwów w tym także elastyczną nicią nawiniętą na zwój/szpułę.
	11	13	Ścieg pomostowy	Łączenie materiałów oraz elementów kołdry, wykonywania dekoracyjnych szwów oraz przeszywania kołdry i zakładek
	12	14	Elastyczny ścieg podkładowy	Ścieg do łączenia elementów bielizny, materiałów frotte, skóry, grubych materiałów wymagających nałożenia ściegów
	13	15	Ścieg krzyżowy	Elastyczny, dekoracyjny ścieg do elastycznych materiałów
	14	16	Ścieg kryty	Ścieg kryty na materiałach dzianinowych
	15	17	Ścieg kryty elastyczny	Wykonywanie ściegów krytych na materiałach elastycznych
	16	18	Ścieg do materiałów elastycznych	Wykonywanie ściegów na materiałach elastycznych
	17	19	Ścieg owerlokowy	Do jednoczesnego szycia i obrzucania, jak również naszywania łatek i szycia
	-	20	Ścieg owerlokowy	Do jednoczesnego szycia i obrzucania, naszywania łatek i szycia





























	18	21	Ścieg overlokowy	Ścieg do jednoczesnego szycia i obrzucania
	-	22	Ścieg overlokowy	Ścieg do jednoczesnego szycia i obrzucania
	-	23	Ścieg overlokowy	Ścieg do jednoczesnego szycia i obrzucania
	19	24	Ścieg overlokowy	Ścieg do jednoczesnego szycia i obrzucania , łatanie, wykonywanie zakładek
	20	25	Ścieg overlokowy	Do jednoczesnego szycia i obrzucania, naszywania łatek i szycia podszewek
	-	26	Owerlok dzianinowy	Do jednoczesnego szycia i obrzucania
	-	27	Owerlok wzmocniony	Do jednoczesnego szycia i obrzucania
	-	28	Owerlok do wykończeń	Do jednoczesnego szycia i obrzucania
	-	29	Ścieg ozdobny	Pozwala uzyskać dekoracyjny efekt
	-	30	Ścieg kryty	Owerlokowy dekoracyjny ścieg kryty do dzianin
	21	31	Ścieg typu overlok	Owerlokowy dekoracyjny ścieg do materiałów elastycznych
	22	32	Dziurki pościelowe	Dziurki do bluzek, koszul oraz pościeli
	23	33	Standardowa dziurka do guzika	Podstawowa dziurka do bluzek, koszul oraz kurtek/żakietów, także do poduszek.
	24	34	Dziurka zaokrąglona z jednej strony	Dziurki do ubrań
	25	35	Dziurka z punktowym zakończeniem	Dziurka krawiecka lub dekoracyjna
	26	36	Dziurka z założeniem wzdłużnym	Dziurka krawiecka do marynarek i spodni
	27	37	Dziurka okrągła	Dziurka do lekkich elementów garderoby lub marynarek

	28	38	Dziurka do materiałów elastycznych	Dziurka do materiałów elastycznych
	29	39	Przyszywanie guzików	Przyszywanie guzików lub łączenie dwóch tkanin
	30	40	Oczko	Dekoracyjne wykończenie
	31	41	Programowalny ścieg do cerowania	Cerowanie dziur lub zniszczonego materiału
	32	42	Programowalny wzmocniony ścieg do cerowania	Wzmocnione cerowanie dziur lub zniszczonego materiału
	33	43	Ścieg ryglowy	Automatycznie wzmocniane miejsca cerowania i kieszenie
	34	44	Ścieg ryglowy do dżinsu	Ozdobne, automatycznie wzmocniane miejsca cerowania i kieszenie
	-	45	Dekoracyjny ścieg ryglowy	Ozdobne, automatycznie wzmocniane miejsca cerowania i kieszenie

Pikowanie

														
620	35	-	36	37	38	-	-	39	-	40	-	41	42	43
630	46	47	48	49	50	51	52	53	54	55	56	57	58	59
														
620	44	45	-	46	47	48	-	49	-	-	50	51	52	-
630	60	61	62	63	64	65	66	67	68	69	70	71	72	73
														
620	53	54	55	-	56	57	58	59	60	61	-	-	-	-
630	74	75	76	77	78	79	80	81	82	83	84	85	86	87

Ściegi artystyczne

															
620	62	-	-	63	64	65	66	68	67	69	70	-	71	-	72
630	88	89	90	91	92	93	94	95	96	97	98	99	100	101	102
															
620	73	-	74	75	-	-	76	77	-	78	79	-	-	-	-
630	103	104	105	106	107	108	109	110	111	112	113	114	115	116	117

Ściegi satynowe

620	80	81	—	82	—	—	83	84	—	85	86	—	87
630	118	119	120	121	122	123	124	125	126	127	128	129	130
620	—	88	89	90	91	—	92	93	94	—	95	—	—
630	131	132	133	134	135	136	137	138	139	140	141	142	—

Ściegi ozdobne

620	—	96	97	98	—	—	99	100	101	102	—	—	—	—
630	143	144	145	146	147	148	149	150	151	152	153	—	—	—
620	—	108	109	110	111	112	—	108	—	—	109	—	—	—
630	154	155	156	157	158	159	160	161	162	163	164	—	—	—
620	110	111	—	112	—	—	113	114	115	116	—	—	—	—
630	165	166	167	168	169	170	171	172	173	174	175	—	—	—
620	—	117	118	119	—	120	121	122	123	124	—	—	—	—
630	176	177	178	179	180	181	182	183	184	185	186	—	—	—
620	125	126	—	127	—	128	129	—	130	—	—	—	—	—
630	187	188	189	190	191	192	193	194	195	—	—	—	—	—

Ściegi opcjonalne

Ścieg	Nr		Nazwa	Opis
	620	630		
	131	196	Ścieg do naszywania peretek	Wykorzystywany do przyszywania cekinów, peretek, etc. Wymaga użycia dodatkowej stopki do aplikacji (część nr 820605-096).
	132	197	Ścieg do naszywania cekinów	Wykorzystywany do przyszywania cekinów, peretek, etc. Wymaga użycia dodatkowej stopki do aplikacji (część nr 820605-096).
	133	198	Ścieg ozdobny	Do uzyskiwania efektu ręcznie haftowanych splotów francuskich. Wymaga użycia dodatkowej stopki do aplikacji (część nr 820613-096)
	134	199	Ścieg ozdobny	Do uzyskiwania efektu ręcznie haftowanych splotów francuskich. Wymaga użycia dodatkowej stopki do aplikacji (część nr 820613-096)
	135	200	Ścieg łączący i krawędziowy	Zszywanie dwóch brzegów materiału. Wymagane jest użycie opcjonalnej stopki do systemu (przystawki) łączenia i zakładek (część nr 820931-096)
	136	201	Ścieg łączący i krawędziowy	Zszywanie dwóch brzegów materiału. Wymagane jest użycie opcjonalnej stopki (część nr 820931-096)

Alfabety				
----------	--	--	--	--

Blokowy

ABCDEFGHIJKLMNOPQRSTUVWXYZ
 abcdefghijklmnopqrstuvwxyz
 Å Ä Ö Ù Æ Ø Ñ ß & ? !
 å ä ö ù æ ø ñ ß & ? !
 1234567890.,- _

Cyrylica

А Б В Г Д Е Ж З И Й К Л М Н О П Р С Т У Ф Х Ц Ч
 Ш Щ Ъ Ы Ь Э Ю Я
 а б в г д е ж з и й к л м н о п р с т у ф х ц ч ш щ ъ ы ь э ю я
 1234567890 & ? ! ' @ . , - _

2. Przygotowanie

Odpakowywanie

1. Umieścić karton na stabilnym, płaskim podłożu. Wyjąć maszynę z pudełka, zdjąć opakowanie zewnętrzne oraz sztywną osłonę maszyny.
2. Odpakować usuwając zabezpieczenia i plastikową torbę.

Uwaga: Urządzenie PFAFF® ambition™ 620/quilt ambition™ 630 umożliwia wykonywanie wysokiej jakości szwów w temperaturze pokojowej. Ekstremalnie wysokie lub niskie temperatury mogą wpływać na jakość szycia.

Uwaga: Na niektórych materiałach może znajdować się nadmiar farby, co może powodować trudne do usunięcia przebarwienia na innych materiałach oraz na samym urządzeniu. Wełna oraz dzins, szczególnie w kolorze czerwonym i błękitnym, bardzo często zawierają nadmiar barwnika. W przypadku podejrzenia nadmiaru barwnika, przed przystąpieniem do pracy na maszynie, wypłukać materiał w celu uniknięcia odbarwień.

Podłączanie kabla zasilającego i sterowanie nożne

Kabel zasilający oraz pedał nożny są w standardowym wyposażeniu maszyny.

Z tym modelem urządzenia należy wykorzystywać pedał typu C-9000 produkowany przez CHIEN HUNG TAIWAN Ltd.

1. Podłączyć kabel zasilający do gniazda znajdującego się w prawej, dolnej części maszyny (A).
2. Podłączyć kabel zasilający do tylnego gniazda w prawej, dolnej części maszyny (B). Podłączyć kabel do gniazda elektrycznego.
3. Włączanie maszyny za pomocą przycisku ON/OFF (C).

Kanada i USA

Urządzenie posiada spolaryzowaną wtyczkę (jedna strona jest szersza niż druga). Aby wyeliminować ryzyko porażenia prądem, wtyczka jest skonstruowana w taki sposób, aby pasować do spolaryzowanego gniazda tylko z jednej strony. Jeżeli dalej nie pasuje, należy wtyczkę obrócić. Jeżeli w dalszym ciągu nie można podłączyć wtyczki należy zasięgnąć porady zawodowego elektryka. Nie zmieniać wtyczki w żaden sposób.

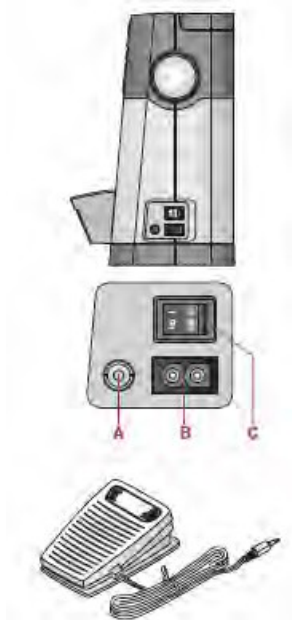

Pakowanie po zakończeniu pracy

1. Wyłączyć maszynę używając głównego wyłącznika.
2. Wyjąć kabel zasilający z gniazda ściennego i urządzenia.
3. Wyjąć i zwinąć kabel z pedału zasilającego
4. Umieścić akcesoria w pojemniku. Wsunąć pojemnik na swoje miejsce.
5. Umieścić pedał w miejscu powyżej wolnego ramienia.
6. Maszynę zabezpieczyć ochronną pokrywą.

Lampki LED

Urządzenie wyposażone jest w lampki LED, które równomiernie rozpraszają światło nad obszarem szycia eliminując cień.

Wolne ramię

Aby skorzystać z tej funkcji, wysuń pojemnik, i odcep zacpek (hak) mocujący pojemnik. Pojemnik można odblokować po przesunięciu go w lewą stronę.

Instalacja maszyny na blacie

Na spodzie urządzenia znajdują się dwa otwory umożliwiające zamocowanie na szafce. Maszynę mocuje się za pomocą śrub M6.

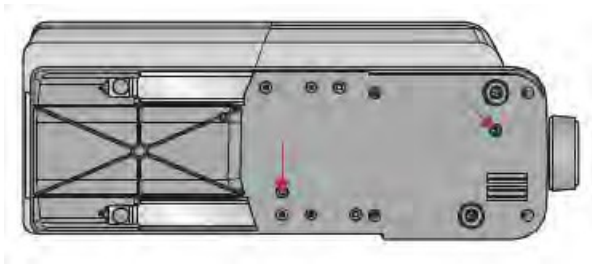

Obcinacz nici

Aby odciąć igłę, należy pociągnąć nitkę w kierunku od tyłu do przodu zgodnie z rysunkiem (A).

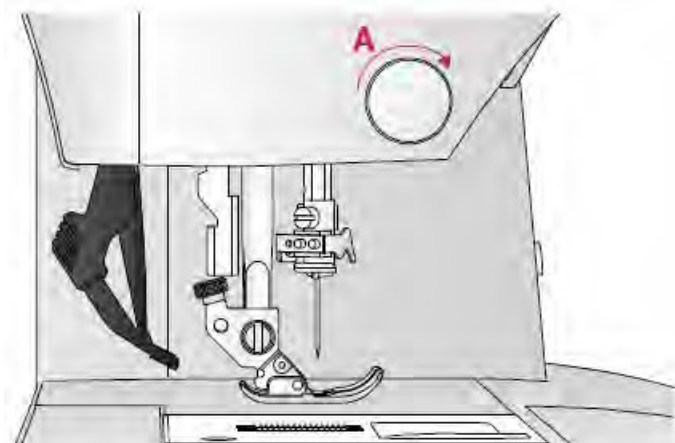

Trzpienie szpułek

Maszyna posiada dwie szpule: główną i dodatkową. Szpule są dostosowane do wszystkich rodzajów nici. Szpula główna jest regulowana i może być montowana zarówno w pozycji horyzontalnej (zwoje rozwijają nić) oraz pionowej (szpula z nicią obraca się). Pozycja horyzontalna przeznaczona jest do pracy z normalnymi szpulkami a pionowa do prac z dużymi szpulami lub specjalnymi nićmi.

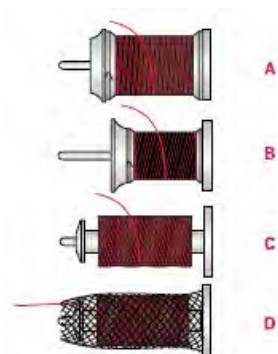

Pozycja horyzontalna/pozioma

Umieść filcową podkładkę oraz szpulkę na trzpieniu. Sprawdź, czy nić odwija się z przodu szpuli (A) umożliwiając nasunięcie osłonki na szpulkę.

Uwaga: Nie wszystkie szpulki są produkowane w ten sam sposób. W przypadku jakichkolwiek problemów z nicią, należy obrócić szpulę w taki sposób, aby nić odwijała się w przeciwnym kierunku lub umieścić nić w pozycji pionowej.

W zależności od wielkości szpuli, zmienić osłonki szpuli (B).

Krzyżując nici można użyć małej nakrętki (C).

Ustawić siatkę z nici na szpulę, jeżeli nić odwija się bez problemu (D).

Pozycja pionowa

Podnieść szpulę do pozycji pionowej. Umieścić filcową podkładkę pod szpulę, aby uniemożliwić zbyt szybkie obroty szpuli. Nie umieszczać zatyczki na szczycie szpuli – to może zablokować odwijanie się nici ze szpulki.

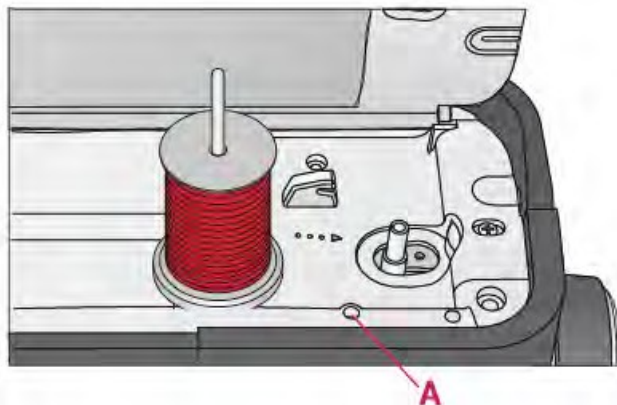

Trzpień szpulki głównej w pozycji pionowej

Trzpień na dodatkową szpulę.

Jest wykorzystywany do nawijania nici na szpulę z drugiej szpuli lub do używania drugiej szpuli w przypadku korzystania z podwójnej igły. W tym celu należy umieścić filcową podkładkę pod szpulę z nicią, a następnie założyć szpulę na dodatkowym trzpieniu(A).

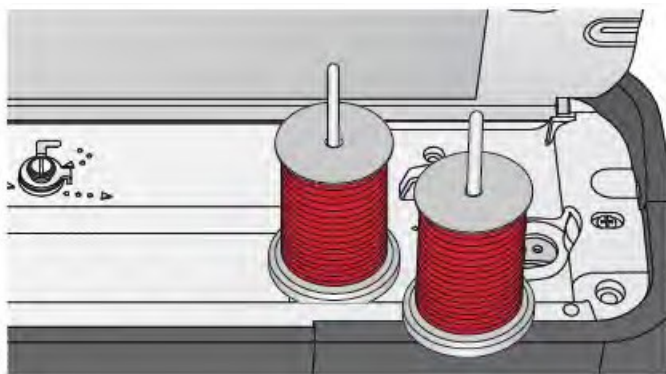

Szpulka dodatkowa oraz główna w pozycji pionowej.

Schemat nawlekania nici

Sprawdzić, czy stopka dociskająca jest podniesiona oraz czy dźwignia podnoszenia stopki znajduje się w najwyższym położeniu.

1. Umieścić podkładkę filcową oraz szpulę na trzpieniu i zamocować osłonkę odpowiedniej wielkości w odpowiednim kierunku.
2. Przeciągnąć nić pod prowadnicą (A) w kierunku od strony prawej do lewej.
3. Przeciągnąć nić od strony prawej do lewej wzdłuż otworu.
4. Przeciągnąć nić pomiędzy dwoma płytkami dociskającymi (B).
5. Przeciągnąć nić ku dołowi przez otwór na nitkę a następnie wyciągnąć w kierunku do góry przez otwór za lewej strony.

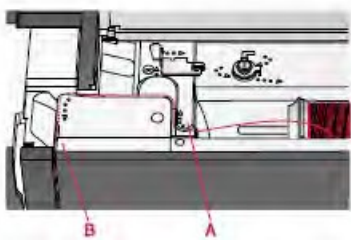

6. Przełożyć nitkę z prawej strony przez dźwignię (C), a następnie znowu ku dołowi przez otwór na nić znajdującym się z lewej strony do otworu w igle (D).
7. Nawlec igłę.

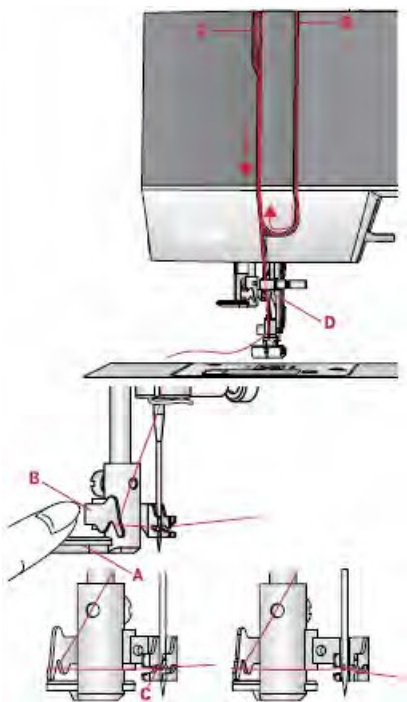

Nawlekanie nici na igłę

Maszyna jest wyposażona w automatyczne nawlekanie nitki, aby móc korzystać z tej funkcji igła musi znajdować się w najwyższym położeniu. Zalecamy także obniżenie stopki dociskającej.

1. Za pomocą dźwigni (A) wyciągamy nawlekacz całkowicie do dołu.
2. Przeciagnąć nić w kierunku od tyłu przez prowadnicę (B) oraz pod małym haczykiem (C).
3. Haczyk przeciągnie nitkę przez oczko i utworzy pętlę z tyłu igły, którą należy wyciągnąć do tyłu, co spowoduje nawleczenie nici
4. Podnieść stopkę dociskającą i umieścić nitkę tuż pod nią.

Uwaga: Nawlekacz jest dostosowany do igieł w rozmiarze 70-120. Nie nadaje się do igieł w rozmiarze 60 i mniejszych, igieł skrzydłowych lub podwójnych.

Dostępne są akcesoria opcjonalne wymagające ręcznego nawleczenia igły.

Nawlekając igłę ręcznie, należy pamiętać o konieczności nawlekania jej w kierunku od przodu do tyłu.

Nawlekanie igły podwójnych

Wymienić igłę pojedynczą na podwójną. Sprawdzić, czy stopka dociskająca znajduje się w najwyższym położeniu.

1. Nawlec pierwszą nić zgodnie z instrukcjami na poprzedniej stronie.
2. Przewlec nić w kierunku od przodu do tyłu.
3. Umieścić dodatkową szpulę na trzpieniu oraz nasadkę na filcowej podkładce. Umieścić drugą szpulkę nici na trzpieniu.
4. Nawlec nić zgodnie ze schematem i przeciągnąć przez prowadnicę (A) w kierunku od tyłu do przodu.
5. Przeciągnąć drugą nić w taki sam sposób jak pierwszą.
6. Sprawdzić, czy nitka znajduje się wewnątrz prowadnicy igły oraz zewnętrznej.
7. Nawlec igłę ręcznie ręcznie w kierunku od przodu do tyłu.

Uwaga: Przed rozpoczęciem szycia podwójną igłą należy wybrać odpowiedni rozstaw igieł na panelu sterującym korzystając z menu ustawień. Pozwoli to ograniczyć szerokość wszystkich szwów dla danego rozmiaru igły i zapobiegnie uszkodzeniu stopki oraz igły.

Nie należy stosować asymetrycznych igieł podwójnych, ponieważ mogą one uszkodzić całe urządzenie.

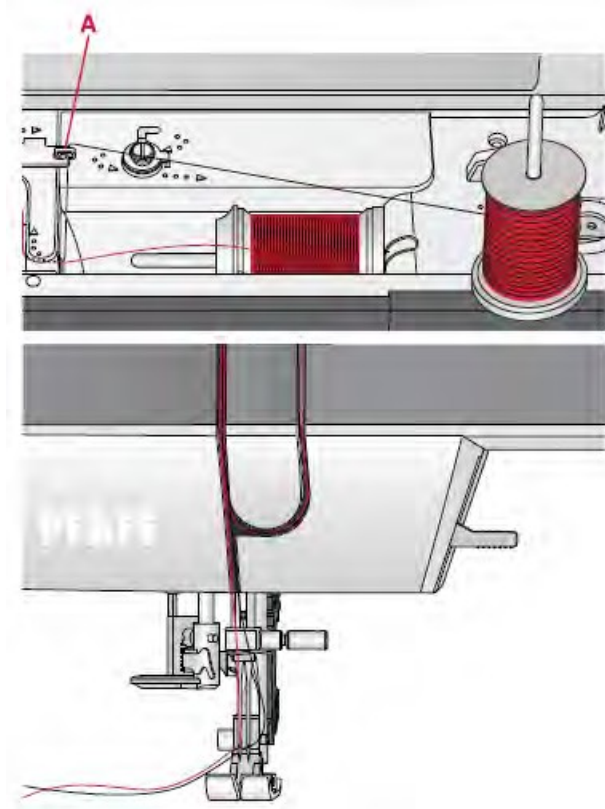

Nawijanie szpulki

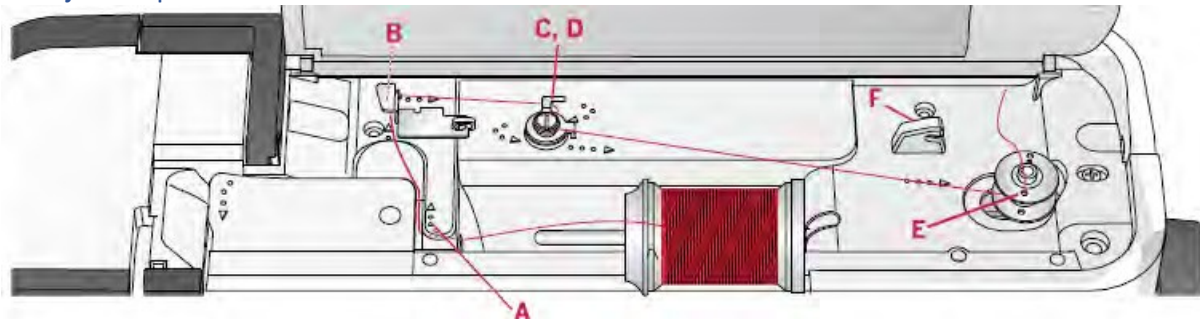

Nawijanie w pozycji horyzontalnej /poziomej

1. Umieścić filcową podkładkę i nałożyć nić na trzpień
2. Umieścić nić pod prowadnicą igły (A) w kierunku od prawej do lewej. Przeciągnąć nić w kierunku do tyłu i owinąć wokół prowadnicy (B) w kierunku od lewej do prawej.
3. Przeciągnąć nić w prawą stronę a następnie przez prowadnicę (C) w kierunku od tyłu do przodu. Przeciągnąć nić pod dyskiem napinającym (D) w kierunku przeciwnym do ruchu wskazówek zegara.

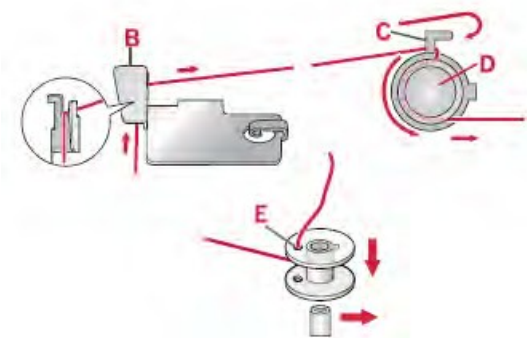

Uwaga: Sprawdzić, czy nić jest odpowiednio ułożona w dysku napinającym i czy gwarantuje odpowiednie napięcie nici.

4. Przeciągnąć nić przez otwór w pustej szpulce (E) w kierunku od wewnątrz na zewnątrz.
5. Umieścić szpulkę na szpulowniku.
6. Przesuwając szpulkę w prawo. Na ekranie pojawi się komunikat z informacją, że nawijanie szpulki zostało uruchomione. Wcisnąć pedał sterowania lub przycisk start/stop, aby uruchomić nawijanie. Przytrzymać końcówkę nici mocno, gdy urządzenie włączy się

Kiedy szpulka jest nawinięta zakończyć nawijanie szpulki poprzez zdjęcie nogi z pedału lub ponowne wciśnięcie przycisku start/stop.

Zmienić położenie dźwigni szpulki w lewą stronę. Okienko z komunikatem o szpulowaniu zniknie. Wyjąć szpulkę i przeciąć nitkę za pomocą nożyczek (F).

Nawlekanie nici na maszynę

Sprawdzić, czy stopka dociskająca znajduje się w najwyższym położeniu. Przełożyć nić do góry w kierunku od igły pod stopką dociskającą kierując ją w lewą stronę przez ucho oraz prowadnicę szpulki (A). Następnie wykonać kroki 3 do 6.

Uwaga: Użyć metalowej stopki dociskającej odwijając nić ze szpulki.

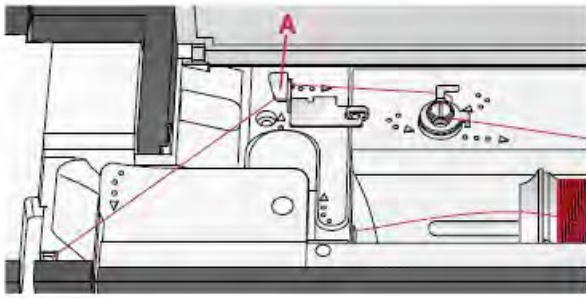

Umieszczanie szpulki z nicią w dolnym bębnieku

Sprawdzić, czy igła znajduje się w górnym położeniu oraz czy maszyna została wyłączona przed wprowadzeniem/wyjęciem szpulki.

1. Otworzyć osłonkę szpulki używając przycisku z prawej strony (A). Zdjąć osłonkę (B).
2. Wprowadzić szpulkę do pojemnika kierując nić w kierunku przeciwnym do ruchu wskazówek zegara.
3. Przeciągnąć nić przez nacięcie (C). Następnie nawlec zgodnie ze strzałkami do prowadnicy na płytce nici w kierunku od (C) do (D). Przeciągnąć nić w miejscach oznaczonych strzałkami do prowadnicy nici w kierunku od (D) do (E). Aby odciąć nadmiar nici, wyciągnąć ją tuż za obcinaczem (E).
4. Zamontować osłonkę szpulki na miejscu.

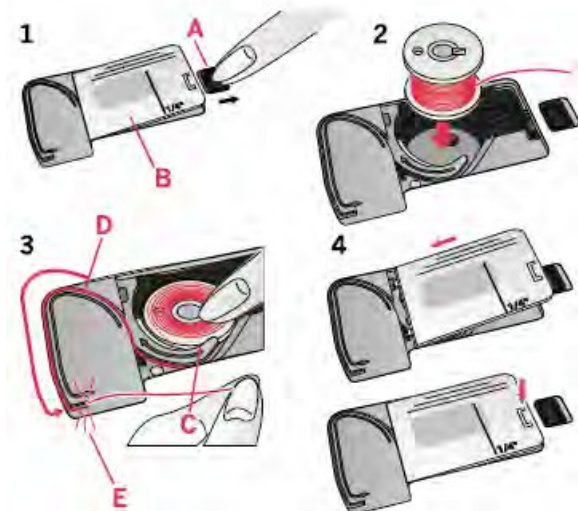

System IDT™ (Zintegrowany Podwójny Transport)

Opatentowany przez PFAFF system podwójnego transportu, łączący zalety dolnego transportu ząbkowego i dodatkowej stopy kroczącej. Dzięki PFAFF® original IDT™ System maszyna równo prowadzi materiał, gwarantując precyzję i idealne szwy na wszystkich rodzajach materiałów. Maszyna świetnie radzi sobie z szyciem tkanin powlekanych, skór, futer, dzianin, weluru, jedwabiu czy tiulu. Szyty materiał nie ucieka spod stopki, nie marszczy się i nie ściąga, gwarantując idealne rezultaty niezależnie od rodzaju szytego materiału.

Uruchamianie systemu IDT™

W przypadku pracy z systemem IDT™ należy używać stopki dociskającej z wyciętym tyłem(A).

Podnieść stopkę dociskającą. Przycisnąć system IDT™ w dół, aż do uruchomienia się.

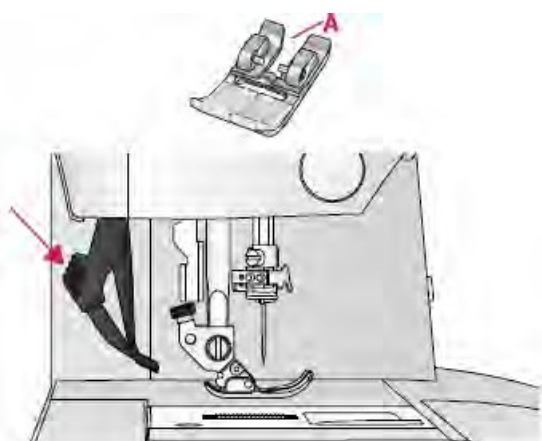

Wyłączenie systemu IDT TM

Podnieść stopkę dociskającą. Przytrzymać system za pomocą dwóch palców po wytłoczonej stronie. Przeciągnąć system w dół, a następnie wysunąć umożliwiając wysunięcie się IDT TM do góry.

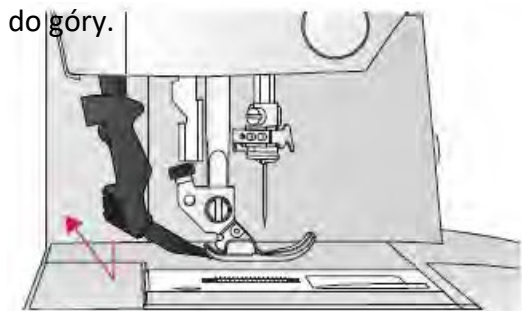

Igły

Igła maszyny odgrywa ważną rolę w procesie szycia. Należy używać wyłącznie igieł wysokiej jakości. Zalecamy igły 130/705H. W standardowym wyposażeniu maszyna została wyposażona w igły, w najczęściej stosowanych rozmiarach

Igły uniwersalne

Igły uniwersalne mają nieco zaokrąglone ostrze i dostępne są w różnych rozmiarach. Odpowiednie do ogólnego szycia różnych rodzajów materiałów o różnej gramaturze.



Igła uniwersalna

Igła do stretchu

Igły do stretchu zakończone czubkiem ze specjalną kulką. Specjalna konstrukcja igły zapobiegają przepuszczaniu ściągów, szczególnie w przypadku elastycznych materiałów. Są odpowiednie do szycia dzianin, strojów kąpielowych, wełny, sztucznego zamszu oraz skóry.

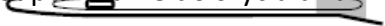

Igła do stretchu – oznaczona żółtym kolorem

Igła do dżinsu

Igła do dżinsu ma ostry koniec i są zalecane do szycia grubych warstw jeansu oraz płótna i denimu. Wzmocnione ostrze zapobiega uszkodzeniom igły oraz przepuszczaniu ściągów



Igła do dżinsu – oznaczona na niebiesko.

Igła skrzydłowa

Igła skrzydłowa posiada szerokie skrzydła z boku umożliwiając przebicie materiału podczas szycia. Przeznaczona do tworzenia przeszyci dekoracyjnych, mereżek na luźno tkanych materiałach.

Uwaga: Igła skrzydłowa nie jest załączona w zestawie. Zalecane jest używanie igieł w rozmiarze 100



Igła skrzydłowa

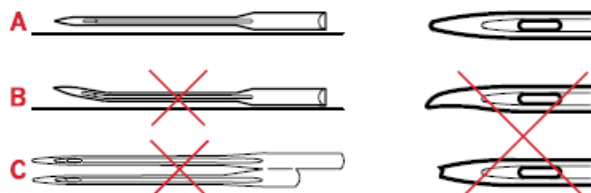

Uwaga: Należy często wymieniać igły. Igła musi być prosta i ostro zakończona (A).

Uszkodzona igła (B), może powodować przepuszczanie szwów, złamanie lub uszkodzanie materiału. Może także być powodem uszkodzenia płytki igły.

Nie używać asymetrycznych igieł podwójnych (C), gdyż mogą one uszkodzić maszynę.

Wymiana igły

1. Odkręcić śrubę mocującą igłę.
2. Wyjąć igłę.
3. Wsunąć nową igłę w trzpień mocujący, płaską stroną odwróconą od siebie. Upewnić się, że nie uda się bardziej zmienić jej położenia, wtedy igła jest zamontowana prawidłowo.
4. Dokręcić śrubę mocującą igłę, aż do wystąpienia oporu.

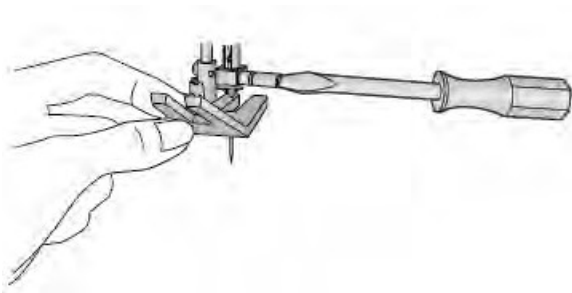

Wyłączenie zębów transportujących.

W tym celu należy przesunąć przełącznik znajdujący się z tyłu głowicy w lewą stronę lub w prawą stronę, jeżeli chcemy podnieść ząbki.

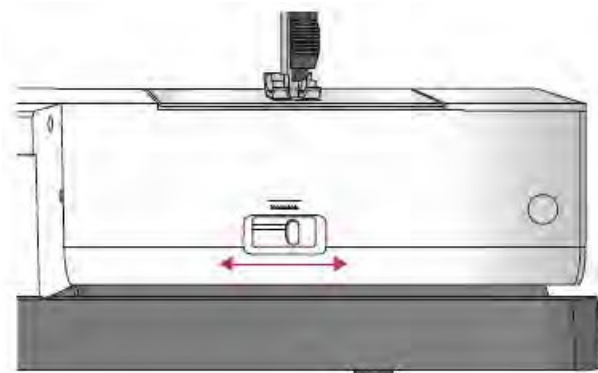

Stopka dociskająca

Stopka dociskająca jest obniżana lub podnoszony za pomocą dźwigni (A). Szyjąc wiele warstw materiału lub gruby materiał, istnieje możliwość podniesienia stopki, uzyskując dodatkowy wznios stopki (B), co ma na celu ułatwienie wsunięcia materiału pod stopką dociskającą.



Dźwignia podnoszenia stopki

Stopka dociskająca jest obniżana lub podnoszony za pomocą dźwigni (A). Pracując z bardzo ciężkim materiałem lub na kilku warstwach materiału, można podnieść stopkę (B) w celu ułatwienia wsunięcia materiału pod stopką dociskającą.

Uwaga: urządzenie nie uruchamia się przy podniesione stopce dociskającej (tylko szpulka obraca się)

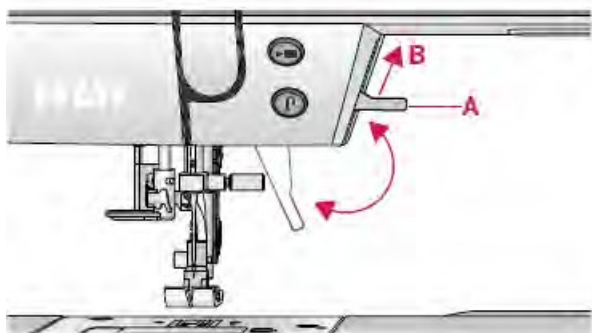

Wymiana stopki dociskającej

Wymywanie stopki dociskającej

W tym celu należy przycisnąć stopkę w dół, aż wysunie się z uchwytu.

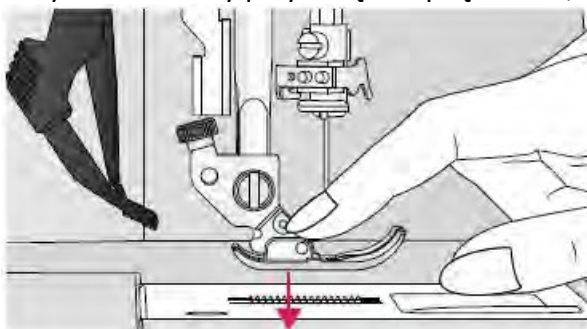

Montaż stopki dociskającej

Umieścić stopkę dociskającą pod uchwytem stopki dociskającej (A) pamiętając o umieszczeniu uchwyty (B) na równo ze sworzniami (C). Obniżyć dźwignię (lift) stopki dociskającej; stopka ustawi się w uchwycie.

Uwaga: Sprawdzić, czy stopka dociskająca jest odpowiednio wprowadzona podnosząc dźwignię stopki.

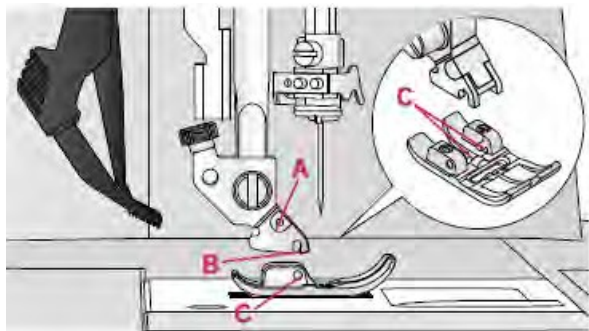

Przyciski i kontrolki Model 610

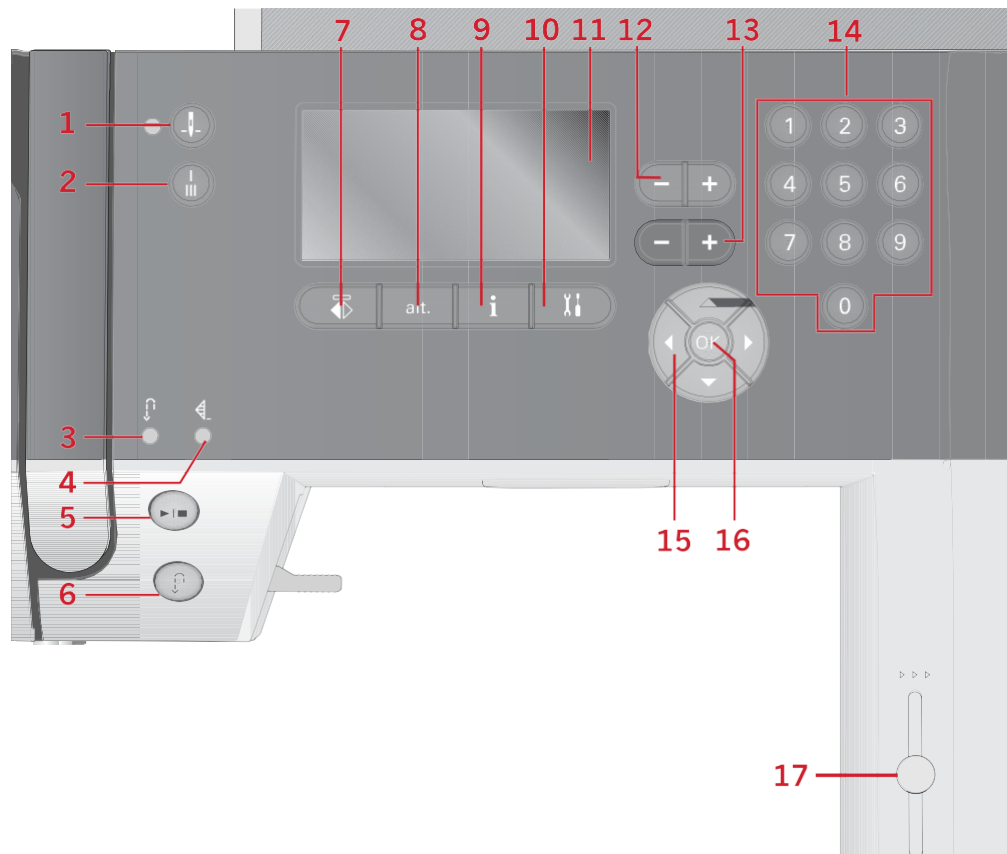

- | | | |
|--|--|--|
| <p>1 Pozycjonowanie igły góra/dół</p> <ul style="list-style-type: none"> · Klawisz wiązanie nici (4) <p>2 Szycie wstecz(6)</p> <ul style="list-style-type: none"> · Lampka wiązania nici (2) <p>3 Przycisk włączania/wyłączania maszyny</p> <p>Przycisk szycia wstecz (3)</p> <p>6</p> | <p>7. Odbicie lustrzane w poziomie</p> <p>8. Przycisk alt</p> <p>9. Przycisk info</p> <p>Przycisk wyboru z menu ustawień</p> <p>10. Wyświetlacz</p> <p>12. Zmiana szerokości/gęstości ściegu</p> | <p>13. Zmiana długości/gęstości ściegu</p> <p>14. Wybór bezpośredni klawiszami</p> <p>15. Koło ręczne</p> <p>16. Przycisk OK</p> <p>17. Regulacja prędkości szycia</p> |
|--|--|--|

Wyświetlacz graficzny

Wyświetlacz graficzny umożliwia przeglądanie wszystkich wybranych opcji i opcji. Ściegi są pokazywane w rzeczywistym rozmiarze (z wyjątkiem dziurek na guziki).

Przycisk pozycjonowania igły góra/dół

Przycisk ten służy do podnoszenia i opuszczania igły. Jednocześnie, następuje zmiana ustawienia igły w pozycji stop. Po uruchomieniu igły, kontrolka w dalszym ciągu jest zapalona; igła zatrzymuje się w położeniu dolnym. Można także użyć układu sterowania stopką, aby podnieść lub opuścić igłę.

Przycisk i kontrolka wiązania ściegu

Przycisk wiązania ściegu; urządzenie wykona kilka ściegów kończących i zatrzyma się automatycznie.

Aby ustawić urządzenie w funkcji wykańczania na koniec szwu lub sekwencji szycia, wcisnąć przycisk przed uruchomieniem funkcji szycia. Kontrolka zapali się. Po wykonaniu odpowiedniej długości szwu, wcisnąć przycisk wsteczny jednocześnie nie przerywając pracy. Urządzenie zakończy bieżący ścieg lub sekwencję, wykona ścieg zakańczający, a następnie automatycznie przerwie pracę.

Aby wykonać tylko jedno powtórzenie ściegu, naciśnij najpierw przycisk wiązania, a następnie przycisk do tyłu przed rozpoczęciem szycia. Wskaźniki zapalają się. Maszyna zszyje wybrany ścieg jeden raz, zwiąże się i zatrzyma automatycznie.

Note: Nie ma wiązania przy ściegach 18-26.

Klawisz Start/Stop

Naciśnij ten przycisk, aby uruchomić lub zatrzymać maszynę bez użycia sterownika nożnego. Naciśnij przycisk raz, aby rozpocząć i naciśnij go ponownie, aby zatrzymać.

Przycisk szycie wstecz

W celu uruchomienia na stałe trybu wstecznego należy, przed uruchomieniem urządzenia wcisnąć przycisk. Kontrolka biegu wstecznego zapali się i maszyna zacznie szyć wstecz. Ponowne wciśnięcie przycisku anuluje funkcję szycia wstecz. Użycie przycisku podczas szycia powoduje zmianę kierunku szycia tak długo, jak przycisk pozostaje wciśnięty. Kontrolka biegu wstecznego pali się, jeżeli przycisk jest wciśnięty. Szycie wsteczne jest także wykorzystywane podczas cerowania.

Przycisk menu ustawień

Naciśnij ten przycisk, aby otworzyć menu ustawień urządzenia.

Przyciski szerokości ściegu / pozycjonowania ściegu

Szerokość szwu można zwiększać lub zmniejszać za pomocą przycisku + lub -. W przypadku ściegów prostych, używać przycisków + i - aby zmienić położenie szwu.

Przyciski długości ściegu / gęstości ściegu

Zwiększ lub zmniejsz długość ściegu za pomocą przycisków + i-. W przypadku ściegów satynowych użyj przycisków + i -, aby zmienić gęstość wybranego ściegu.

Przyciski wyboru bezpośredniego

Używając jednego lub kombinacji przycisków od 0 do 9 można od razu wybrać ścieg zakodowany jako dana liczba.

Przycisk Odbicie Lustrzane

Funkcja ta umożliwia wykonanie ściegu w lustrzanym odbiciu oraz sekwencji od do.

Przycisk Alt

Wybierając ścieg satynowy, ustawienia gęstości zostaną wyświetlone na wyświetlaczu graficznym. Użycie przycisku Alt spowoduje wyświetlenie efektu rozszerzenia wzoru zamiast gęstości ściegu.

Przycisk informacji info

Naciśnij ten przycisk, aby włączać i wyłączać widok polecanych ustawień maszyny. Przyciski kół

Użyj tych przycisków, aby poruszać się po wyświetlaczu graficznym. Koło ma przyciski strzałek w górę i w dół, przyciski strzałek w lewo i w prawo oraz środkowy przycisk OK, aby potwierdzić wybór. Koło ma kilka funkcji, na przykład wybór menu i poruszanie się pomiędzy opcjami w menu ustawień.

Przycisk OK

Przycisk środkowego położenia przycisku OK jest wykorzystywany w celu zatwierdzenia wyboru lub usunięcia komunikatów wyświetlonych na ekranie.

Dźwignia kontroli prędkości

Suwak sterowania prędkością pozwala ustawić maksymalną prędkość szycia. Aby ją zwiększyć należy przesunąć suwak do góry; aby maszyna szyła wolniej należy suwak przesunąć w dół

Model 630/620

Przyciski i kontrolki

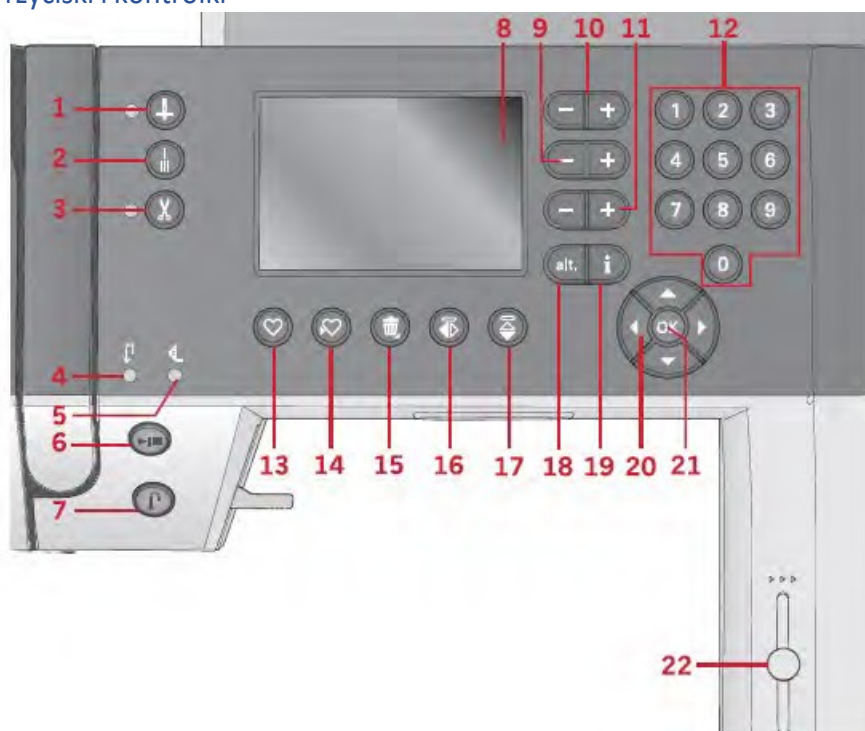

1. Pozycjonowanie igły w (pozycji góra dół)
2. Przycisk i kontrolka wykańczania (5)
3. Przycisk i kontrolka odcinania nici
4. Kontrolka szycia wstecz (7)
5. Kontrolka odcięcia (2)
6. Przycisk włączania/wyłączania Przycisk i
7. kontrolka szycia wstecz (4) Wyświetlacz
8. graficzny
9. Przyciski ustawiania szerokości/szwu
10. Przycisku kursora
11. Przyciski długości/gęstości szwu
12. Przycisku wyboru bezpośredniego
13. Przycisk podawania
14. Przycisk zapisywania spersonalizowanych ustawień szwu lub sekwencji
15. Przycisk usuwania
16. Lustrzane odbicie bok-w bok
17. Lustrzane odbicie góra - dół
18. Przycisk Alt
19. Przycisk info
20. Przycisku kótek
21. Przycisk OK - zatwierdzający ścieg lub sekwencję
22. Regulacja prędkości szycia

Wyświetlacz graficzny

Wyświetlacz graficzny umożliwia podgląd wszystkich ustawień oraz opcji. Szwy są pokazywane w rozmiarze rzeczywistym (za wyjątkiem dziurek w guzikach).

Przycisk i kontrolka pozycjonowania igły

Przycisk ten służy do podnoszenia i opuszczania igły. Jednocześnie, następuje zmiana ustawienia igły w pozycji stop. Po uruchomieniu igły, kontrolka w dalszym ciągu jest zapalona; igła zatrzymuje się w położeniu dolnym. Można także użyć układu sterowania stopką, aby podnieść lub opuścić igłę.

Przycisk i kontrolka ryglowania ściegu

Przycisk przyciska przycisk wykańczania w trakcie szycia; urządzenie wykona kilka ściegów kończących i zatrzyma się automatycznie.

Aby ustawić urządzenie w funkcji wykańczania na koniec szwu lub sekwencji szycia, wcisnąć przycisk przed uruchomieniem funkcji szycia. Kontrolka zapali się. Po wykonaniu odpowiedniej długości szwu, wcisnąć przycisk wsteczny jednocześnie nie przerywając pracy. Urządzenie zakończy bieżący ścieg lub sekwencję, wykona ścieg zakańczający, a następnie automatycznie przerwie pracę.

Aby wykonać tylko jedno powtórzenie lub sekwencje, należy najpierw użyć przycisku wykańczania, a następnie przycisku odwrotnego przed przystąpieniem do szycia. Kontrolki zapala się. Urządzenie najpierw przyszyje wybrany szew lub sekwencje jednokrotnie, zakończy funkcją wykańczania i zatrzyma się automatycznie.

Uwaga: Funkcja wykańczania nie jest dostępna w przypadku ściegów 22-32.

Przycisk i kontrolka obcinania nici

Wcisnąć przycisk po zakończeniu szycia, zostanie odcięta górna i dolna nić i igła podniesie się. Kontrolka zapali się. Aby odciąć nić zanim igła przejdzie do pozycji początkowej, aby wykonać kolejny szew, wcisnąć przycisk nożyc podczas szycia. Kontrolki (3 oraz 5) zaświecą się, a urządzenie przytnie nici po zakończeniu szwu lub sekwencji ściegów.

Przycisk s t a r t / s t o p

Wcisnąć przycisk, aby uruchomić/wyłączyć urządzenie bez konieczności używania sterowania stopką. Wcisnąć przycisk jeden raz, aby uruchomić urządzenie; ponownie użycie przycisku spowoduje jego wyłączenie.

Przycisk i kontrolka szycia wstecz

W celu uruchomienia na stałe trybu wstecznego należy, przed uruchomieniem urządzenia wcisnąć przycisk. Kontrolka biegu wstecznego zaświeci się i maszyna będzie szyć wstecz. Ponowne wciśnięcie przycisku anuluje funkcję szycia wstecz. Użycie przycisku podczas szycia powoduje zmianę kierunku szycia tak długo, jak przycisk pozostaje wciśnięty. Kontrolka świeci się, jeżeli przycisk jest wciśnięty. Ta funkcja jest też wykorzystywana podczas cerowania.

Przyciski ustawiania szerokości,/ położenia szwu

Szerokość szwu można zwiększać lub zmniejszać za pomocą przycisku + lub -. W przypadku ściegów prostych, używać przycisków + i - aby zmienić położenie szwu.

Przyciski kursora

Użycie przycisków + i – spowoduje przesunięcie kursora w prawo lub w lewo.

Przyciski długości/ gęstości ściegów

Użycie przycisków + i – umożliwia zwiększenie lub zmniejszenie długości szwu. W przypadku ściegów prostych, używać przycisków + i - aby zmienić położenie szwu.

Przyciski bezpośredniego wyboru

Używając jednego lub kombinacji przycisków od 0 do 9 można od razu wybrać ścieg zakodowany w menu maszyny.

Przycisk ładowania

Za pomocą tego przycisku można załadować wcześniej wprowadzone spersonalizowane ustawienia szwów lub sekwencji.

Przycisk zapisywania spersonalizowanych szwów lub sekwencji

Użycie tego przycisku pozwala zapisywać dany ścieg lub sekwencję w pamięci maszyny.

Przycisk usuwania

Przycisk ten umożliwia usunięcie szwów i liter w danej sekwencji. Przytrzymać przycisk w pozycji wciśniętej, aby skasować zapisaną sekwencję.

Ściegi lustrzane

Funkcja ta umożliwia wykonanie lustrzanego ściegu oraz sekwencji od do.

Lustrzane odbicie

Funkcja ta umożliwia wykonanie ściegu oraz sekwencji w lustrzanym odbiciu bok - w bok.

Przycisk Alt

Wybierając ścieg satynowy, ustawienia gęstości zostaną wyświetlone na wyświetlaczu graficznym. Użycie przycisku Alt spowoduje wyświetlenie efektu wzdłużnego zamiast gęstości ściegu.

Przycisk info

Wciśnięcie przycisku umożliwia włączanie i wyłączenie menu zalecanych ustawień.

Przyciski kołowe

Przyciski te umożliwiają poruszanie się po ekranie wyświetlacza. Pokrętło posiada strzałki góra/dół oraz przycisk centralny – OK – za pomocą którego zatwierdzamy wybór. Pokrętło posiada kilka funkcji; np. umożliwia wybieranie zakładki lub liter oraz wybieranie opcji z menu ustawień.

Przycisk OK

Przycisk środkowego położenia przycisku OK jest wykorzystywany w celu zatwierdzenia wyboru lub usunięcia komunikatów wyświetlonych na ekranie.

Regulacja prędkości szycia

Suwak sterowania prędkością pozwala ustawić maksymalną prędkość szycia. Aby ją zwiększyć należy przesunąć suwak do góry; aby maszyna szyła wolniej należy suwak przesunąć w dół.

Menu ustawień

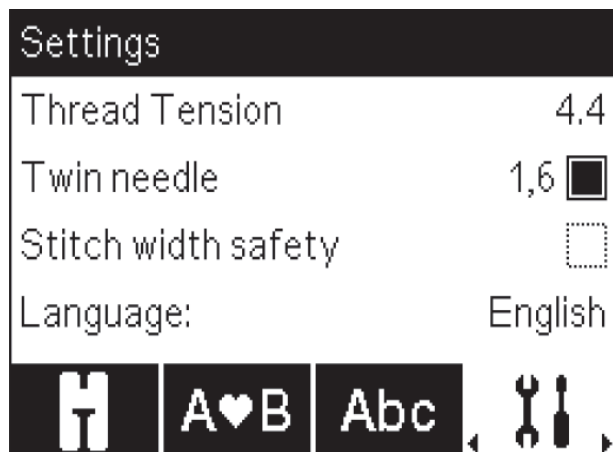

W menu ustawień, można wprowadzić zmiany do ustawień urządzenia, dźwięków oraz ekranu. Wybrać zakładkę Menu ustawień za pomocą pokrętła kierując je w lewą lub prawą stronę, aż do znalezienia odpowiedniej opcji. Wybrać właściwe ustawienia za pomocą strzałek góra/dół aż do znalezienia właściwej opcji. Zmienić ustawienia za pomocą strzałek skierowanych w lewo lub w prawo. Zatwierdzić wybraną opcję przyciskiem OK. Wypełnione pole oznacza, że funkcja została aktywowana; niewypełnione pole oznacza, że funkcja została wyłączona.

Uwaga:

Jeżeli dana opcja nie może być połączona z wcześniej wybraną funkcją, obrys danej funkcji będzie zaznaczony linią przerywaną.

Aby zamknąć menu ustawień, wcisnąć przycisk na pokrętle do momentu przejścia do menu ustawień; na ekranie zostanie podświetlona zakładka menu ustawień.

Naprężenie nici

Urządzenie automatycznie dobiera wstępnie zaprogramowaną wartość naprężenia nici dla danego ściegu. W zależności od materiału, wypełnienia, nici, etc., naprężenie nici może wymagać zmiany ustawień. Z menu ustawień wybrać żądaną wartość naprężenia. Zmiany dotyczą wyłącznie wybranego ściegu. Ustawienia domyślne zostaną przywrócone po wybraniu kolejnego ściegu.

)|(3.2 W trybie szycia, wybrać przycisk info, aby sprawdzić bieżące ustawienia naprężenia nici.

Igła podwójna

Uruchomić funkcję igły podwójnej i za pomocą przycisków strzałek lewo/prawo na pokrętle ustawić szerokość rozstawienia igieł. Po wybraniu rozstawu, szerokość wszystkich ściegów będzie ograniczona do tego rozmiaru, co pozwoli uniknąć złamania igły.



W trybie szycia, wcisnąć przycisk info. Na ekranie pojawi się ikonka rekomendacji igły podwójnej. Ustawienia obowiązują do chwili ich wyłączenia.

Uwaga: Nie można jednocześnie stosować igły podwójnej oraz zabezpieczeń szwu/ściegu.

Uwaga: W przypadku wyboru opcji ściegu, który jest za szeroki dla danego zestawu igieł podwójnych, na ekranie pojawi się odpowiedni komunikat.

Zabezpieczenie szerokości ściegu

Zaznaczyć tę opcję w przypadku funkcji stopki w opcji pikowania, dostępnej w akcesoriach, aby zablokować centralne położenie igły dla wszystkich ściegów oraz zapobiec uszkodzeniu igły lub samej stopki.



W trybie szycia, wybrać przycisk info. Na ekranie pojawi się ikonka zabezpieczenia szerokości ściegu. Ustawienia obowiązują do chwili ich wyłączenia.

Włączając urządzenie przy włączonych ustawieniach, komunikat na ekranie informuje, że urządzenie pracuje w trybie ściegu prostego.

Uwaga: Nie można jednocześnie stosować igły podwójnej oraz zabezpieczeń szwu/ściegu.

Język

Język komunikatów wyświetlanych na urządzeniu można zmienić za pomocą przycisków strzałek lewo/prawo.

Alarm dźwiękowy

Alarmy dźwiękowe można włączać i wyłączać. Aktywne są ustawienia domyślne.

Kontrast

Ustawić kontrast na wyświetlaczu graficzny za pomocą przycisków strzałek prawo/lewo. Dostępne wartości mieszczą się w przedziale od -3 do 4 w skokach o 1 jednostkę.

Wersja oprogramowania

Sprawdzić wersję oprogramowania zapisaną w urządzeniu.

Tryb szycia

Tryb szycia jest pierwszym ekranem, który pojawia się na wyświetlaczu po uruchomieniu urządzenia. Wybrany ścieg zostanie wyświetlony w rozmiarze rzeczywistym na polu ściegu. Jest to także menu, w którym można zmieniać ustawienia ściegów. Ścieg prosty jest ustawieniem domyślnym.

Tryb szycia – Informacje ogólne

1. Pole ściegu
2. Numer wybranego ściegu
3. Długość/gęstość ściegu
4. Ustawienie/szerokość ściegu

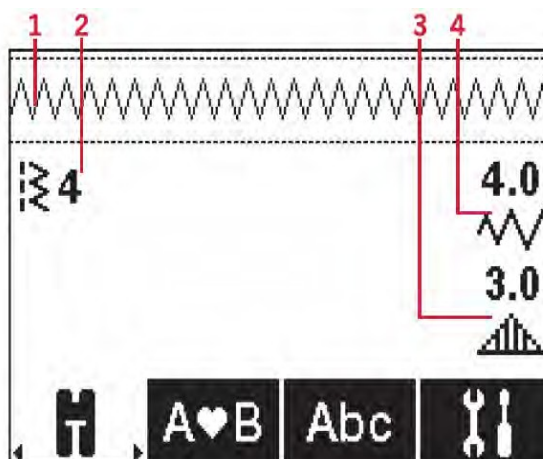

Uwaga: Zakładki w dolnej części ekranu informują o wybranej opcji. Wybrana opcja jest podświetlona.

Wybór ściegu

Używając jednego z przycisków wyboru bezpośredniego, wybór zostaje wprowadzony do pamięci natychmiast. Wybór dwóch lub trzech przycisków umożliwia wybranie numeru ściegu od 10 wzwyż. Jeżeli dany numer ściegu nie jest zapisany w pamięci urządzenia, urządzenie wygeneruje sygnał dźwiękowy; jako wybrana opcja ściegu zostanie zapisana ostatnio wybrana cyfra. Za pomocą przycisków strzałek góra/dół na kole można zmieniać opcje ściegów.



Zalecenia dotyczące szycia

Za pomocą przycisku info, wyświetlić na ekranie zalecenia dotyczące bieżącej opcji ściegu.

Ponowne użycie przycisku spowoduje ukrycie informacji.



1. Rekomendacje rodzaju igły

 Igła uniwersalna

 Zestaw dwóch igieł

 Zalecenia igły skrzydełkowa

 Zestaw z zabezpieczeń szerokości ściegu

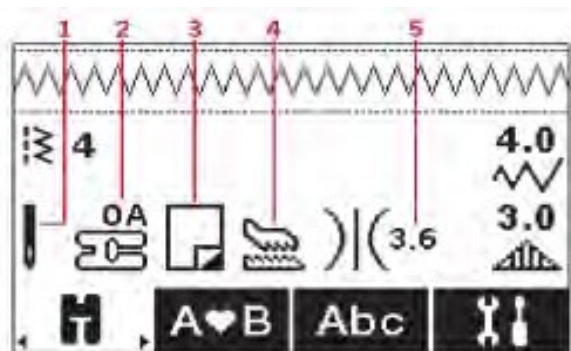

2. Zalecenia dotyczące stopki dociskającej
3. Zalecane użycie stabilizatora
4. Zaleca się użycie systemu stopki/IDT TM
5. Wartość naprężenia nici

Uwaga: Wszystkie symbole oraz opcje nie będą wyświetlane jednocześnie. To zależy od użytego rodzaju ściegu.

Korekta ściegu

Maszyna automatycznie dokona wyboru optymalnych ustawień dla każdego ściegu. Każdy ścieg można zmieniać w zależności od potrzeb. Zmiany dotyczą jedynie bieżącego ściegu i po zmianie ściegu zostaną przywrócone ustawienia domyślne. Skorygowane ustawienia nie są automatycznie zapisywane, jeżeli urządzenie zostaje wyłączone.

Wartości dotyczące długości oraz szerokości ściegu są wyświetlane po prawej stronie wyświetlacza.

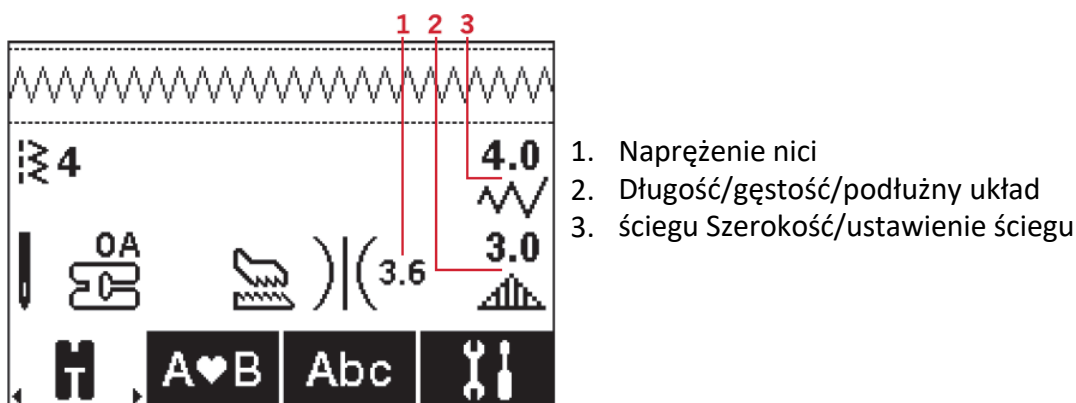

Aby zmienić ustawienia należy użyć przycisków znajdujących się obok odpowiednich liczb. Po wprowadzeniu zmian, odpowiedni wartości będą podświetlone. Przy próbie ustawienia niedozwolnych wartości minimalnych lub maksymalnych szerokości lub długości, maszyna wygeneruje sygnał dźwiękowy.

Szerokość/położenie ściegu

Szerokość ściegu można zwiększać lub zmniejszać za pomocą przycisków + i -. W przypadku ściegów prostych przycisku + i - umożliwiają przesunięcie ściegu w prawo lub w lewo. Po wybraniu ściegu prostego, ikonka zmienia się informując o wyborze opcji ustawienia ściegu, a nie szerokości.

Długość/gęstość ściegu

Przyciski + i – umożliwiają zwiększenie lub zmniejszenie gęstości ściegu. Jest to czasami niezbędne w przypadku specjalnych nici lub jeżeli konieczne jest zmniejszenie naprężenia nici, jeżeli używane są ściegi satynowe. Gęstość ściegu nie ma wpływu na rzeczywistą długość całego ściegu. Po wybraniu ściegu satynowego, ikonka (2) zmienia się informując, że została włączona opcja ściegu gęstego zamiast długości.

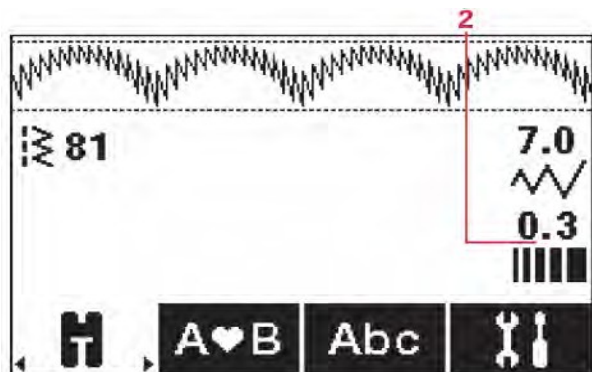

Szerokość ściegu/położenie ściegu

Za pomocą przycisków + oraz – można zmienić szerokość ściegu. W przypadku ściegów prostych, przyciski + oraz – umożliwiają przesunięcie ściegu w prawo lub w lewo. W przypadku wyboru ściegu prostego, ikonka zmienia się informując, że włączona jest funkcja położenia ściegu, zamiast szerokości.

Układ podłużny

Wydłużenie jest wykorzystywane w celu wydłużenia ściegów satynowych. Cały ścieg stanie się dłuższy, ale gęstość zostanie zachowana. Wcisnąć przycisk Alt, aby uaktywnić opcję wydłużania zamiast gęstości w przypadku ściegów satynowych. Ikonka (2) zmienia się; na ekranie zostaje wyświetlony symbol funkcji wydłużania. Za pomocą przycisków + i – można zwiększyć lub zmniejszyć długość ściegu satynowego. Jeżeli dla danego ściegu nie jest dostępna funkcja wydłużania, maszyna poinformuje nas o tym sygnałem dźwiękowym. Po naciśnięciu przycisku Alt, a ikona nie zmieni się.

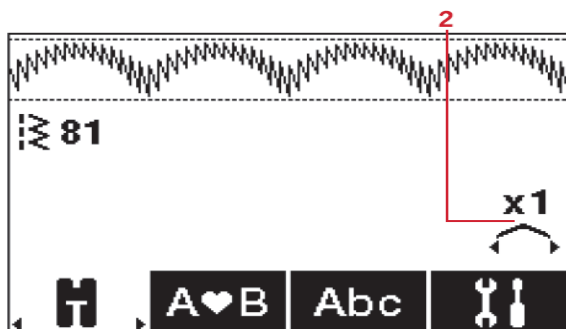

Naprężenie nici

W celu uzyskania najlepszego efektu oraz trwałości szwu, sprawdzić czy ustawienie naprężenia jest odpowiednie, tzn. do celów ogólnych, nici muszą równo układać się pomiędzy warstwami materiału. Maszyna elektronicznie mierzy naprężenie nici dla danego materiału. W zależności od materiału, wypełnienia, nici, etc., naprężenie nici może wymagać korekty.

Jeżeli nić na szpuli jest widoczna w górnej części materiału, naprężenie nici w igle jest zbyt mocne. Obniżyć naprężenie nici.

Jeżeli górna część nici jest widoczna w dolnej części materiału, naprężenie nici w igle jest zbyt luźne. Zwiększyć naprężenie nici.



Zbyt mocne naprężenie



Zbyt słabe naprężenie

Lustrzane odbicie

Aby powielić ściegi w trybie lustrzanego odbicia należy wybrać wybrany rodzaj odbicia lustrzanego góra - dół lub bok w bok.



Ścieg spersonalizowany

Zapisywanie ściegów spersonalizowanych

Przycisk zapisywania umożliwia zapisywanie ściegów spersonalizowanych. Zmienione wartości długości, szerokości i gęstości szwu, wydłużenie, lustrzane odbicie oraz naprężenie nici zostaną zapisane.



Uwaga: Dane dotyczące niektórych szczególnych szwów takich jak dziurki na guziki nie mogą być zapisane. Próba zapisu spowoduje wyświetlenie komunikatu na ekranie.

Nadpisywanie ściegów spersonalizowanych

Jeżeli pamięć urządzenia jest przepełniona, na ekranie pojawi się komunikat z pytaniem, czy zastąpić wcześniejsze ustawienia ściegów lub sekwencji nowymi danymi. Za pomocą strzałki wybrać odpowiednią opcję: Tak lub Nie, następnie zatwierdzić przyciskiem OK.

Uruchamianie zapisanych ściegów spersonalizowanych

Przycisk wprowadzania danych umożliwia zapisanie danych wzoru spersonalizowanego.



Sekwencje

Funkcja sekwencji umożliwia łączenie ściegów z literami w jednej sekwencji. Można wprowadzić do 60 ściegów i/lub liter w danej sekwencji. Sekwencje można wprowadzać i zapisać tyle razy, ile będzie to konieczne. Wszystkie ściegi zapisane w pamięci urządzenia można wykorzystywać wielokrotnie w sekwencjach za wyjątkiem ściegów nr 22-34.

Sekwencje – Informacje ogólne

1. Pole ściegów
2. Numer bieżącego ściegu Tabulator
3. sekwencji
4. Długość/gęstość/wydłużenie
5. ściegu Szerokość/położenie ściegu

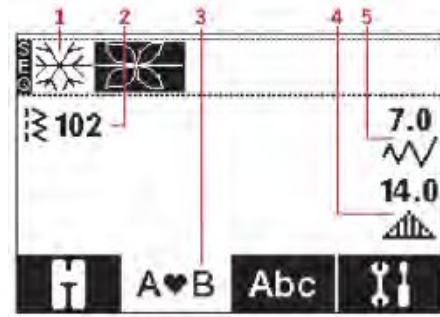

Tworzenie sekwencji

1. Aby utworzyć sekwencję, należy użyć lewej lub prawej strzałki do chwili podświetlenia odpowiedniego tabulatora sekwencji.
2. Zaznaczyć ścieg (patrz: instrukcje wyboru ściegu na [stronie 32](#)). Wybrany ścieg zostanie wyświetlony w polu ściegu.

Uwaga: Na ekranie podświetlona jest bieżąca pozycja ściegu. Wprowadzone ściegi będą umieszczone jako kolejna pozycja. Przesuwanie się po sekwencji umożliwiają strzałki – oraz + znajdujące się po prawej stronie pola ściegu.

Alfabet

Tryb alfabetu, informacje ogólne dotyczące sekwencji

1. Pole ściegu
2. Alfabet
3. Wybór czcionki
4. Ustawienie indeksu (górny/dolny/normalny/znaki szczególne)

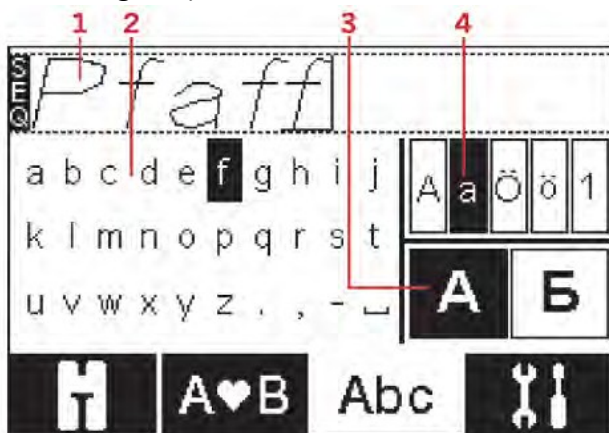

Tworzenie sekwencji tekstowej

1. Wybrać zakładkę sekwencji alfabetu na wyświetlaczu graficznym używając przycisków kołowych w prawo/lewo.
2. Wcisnąć strzałkę skierowaną do góry na kole, aby wprowadzić tryb sekwencji tekstu.
3. Przesunąć kursor na pole ściegu (1) używając przycisków + i – znajdujących się po prawej stronie pola ściegu do miejsca, w którym chcemy wykonać literę.
4. Wybrać odpowiednią literę alfabetu (2) za pomocą strzałek i zatwierdzić wybór przyciskiem OK. Zostanie ona umieszczona w pozycji kursora w polu ściegu.

Uwaga: Wybrane litery alfabetu będą podświetlone.

Wybór indeksu oraz czcionki

Za pomocą przycisków – lub + umieszczonych z prawej strony kontrolki ustawień (4) zmienić indeks czcionki: górny/dolny/normalny lub wybrać opcję liter lub znaków specjalnych.

Za pomocą przycisków – lub + umieszczonych z prawej strony kontrolki czcionki (3), aby zmienić czcionkę.

Aby zmienić zakładkę, wcisnąć przycisk dolny na kole aż do momentu pojawienia się strzałek; następnie użyć lewego lub prawego przycisku.

Wprowadzanie ustawień tekstu oraz ściegów

Za pomocą przycisków na kole sterowania lewo/prawo wprowadzić odpowiednią sekwencję. W tym miejscu można wprowadzić funkcję lustrzanego odbicia, skorygować długość, szerokość, gęstość, wydłużenie lub położenie wybranego ściegu.

Uwaga: Wprowadzane zmiany będą dotyczyć zaznaczonego ściegu. Powrót do trybu szycia spowoduje powrót do domyślnych ustawień.

Usuwanie ściegu lub litery z sekwencji

Aby usunąć ścieg lub całą sekwencję należy to podświetlić i nacisnąć przycisk usuwania przez dłuższą chwilę.



Zarządzanie sekwencjami

Maszyna ma możliwość zapisania i ponownego wprowadzania ustawień sekwencji 60 ściegów i liter.

Zapisywanie sekwencji

Zapisywanie sekwencji podobnie jak w trybie szycia. Patrz: strona 36.

Uwaga: jeżeli zapisana jest kolejna sekwencja, na ekranie pojawi się komunikat z pytaniem czy nadpisać daną sekwencję. Zaznaczyć opcję Tak lub Nie za pomocą strzałek i zatwierdzić wybór przyciskiem OK



Wprowadzanie zapisanych sekwencji

Wprowadzanie sekwencji podobnie jak w trybie szycia. Patrz: strona 36. Aby wprowadzić sekwencję należy użyć przycisku wprowadzania.

Uwaga: Wprowadzając sekwencję do trybu szycia, wartość odpowiadająca danej sekwencji to litera M.



Sekwencja szycia

Sekwencję szycia można ustawić w jednej z poniższych opcji:

- powrót do trybu szycia za pomocą tabulatora trybu,
- za pomocą przycisku start/stop
- poprzez wciśnięcie kontrolki pedału.

Sekwencja jest przygotowana do realizacji i będzie powtarzana w sposób ciągły. Jeżeli urządzenie ma się zatrzymać po zakończeniu sekwencji, należy użyć automatycznego obcinania nici w trakcie szycia. Maszyna zakończy ścieg i odetnie nitkę.



Uwaga: Można też po zakończeniu sekwencji zakończyć szycie korzystając z funkcji wykańczania ściegu.

Uwaga: Zmiany wprowadzone w trybie szycia zmieniają całą sekwencję i nie zostaną zapisane po powrocie do sekwencji.

Komunikaty

Ten ścieg nie może być dodany do sekwencji

Komunikat ten pojawia się podczas próby dodania obróbki dziurki na guziki, oczka, ściegu ryglowego, cerowania lub przyszywania guzików (ściegi nr 22-34) do sekwencji. Pozostałe ściegi zapisane w urządzeniu można dodać. Zamknąć komunikat używając przycisku OK.

Ścieg nie może zostać zapisany

Komunikat ten zostaje wyświetlony podczas próby zapisania dziurki na guziki, oczka, ściegu ryglowego, cerowania lub przyszywania guzików (ściegi nr 22-34) w pamięci maszyny. Pozostałe ściegi zapisane można dodać. Zamknąć komunikat używając przycisku OK.

Sekwencja poza dozwolonym zakresem

Komunikat ten zostaje wyświetlony podczas próby zapisania więcej niż 60 ściegów lub liter w sekwencji. Zamknąć komunikat używając przycisku OK.

Usunąć wszystkie ściegi?

Komunikat ten zostaje wyświetlony gdy chcesz użyć opcji usunięcia całej zapisanej sekwencji. Wybrać strzałkę Tak lub Nie i zatwierdzić OK.

Nadpisać?

Komunikat ten zostaje wyświetlony, jeżeli ścieg lub sekwencja zostały zapisane, a użytkownik wcisnął przycisk zapisz. Maszyna wymaga potwierdzenia napisania wcześniejszych ustawień i zastąpienia ich nowymi. Wybrać strzałkę Tak lub Nie i zatwierdzić OK.

4 Funkcje quilt ambition TM 630

Przyciski i kontrolki

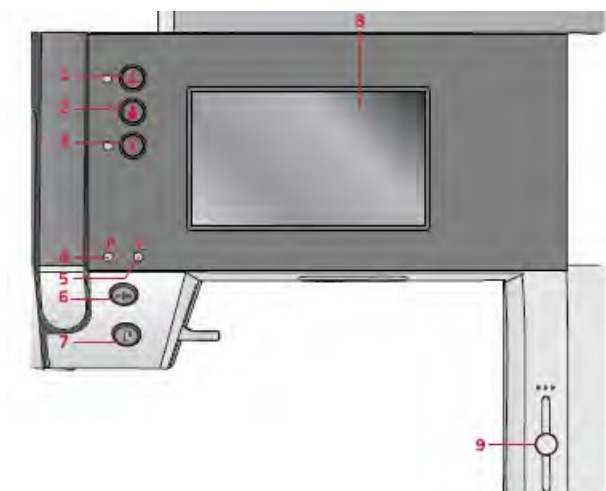

1. Pozycjonowanie igły góra/dół oraz kontrolka
2. Przycisk wykańczania ściegu oraz kontrolka (5)
3. Przycisk odcinania nici oraz kontrolka
4. Kontrolka szycia wstecz (7)
5. Kontrolka wykańczania (2)
6. Przycisk start/stop
7. Przycisk oraz kontrolka szycia wstecz (4)
8. Wyświetlacz LCD
9. Regulacja prędkości

Wyświetlacz graficzny

Wyświetlacz graficzny umożliwia podgląd wszystkich wybranych opcji. Ściegi przedstawione są w rozmiarze rzeczywistym (za wyjątkiem dziurek na guziki).

Pozycjonowanie igły

Przycisk umożliwia ustawianie igły w pozycji góra/dół. Ustawienie igły w dolnej pozycji spowoduje zapalenie się kontrolki i ustawienie igły w pozycji dolnej.

Przycisk zakończenia ściegu

Użycie tego przycisku podczas szycia powoduje natychmiastowe zakończenie ściegu i zatrzymanie maszyny.

Aby ustawić funkcję zakończenia na końcu ściegu lub sekwencji należy użyć tego przycisku przed przystąpieniem do szycia. Kontrolka zapala się. Po wykonaniu ściegu odpowiedniej długości, w trakcie szycia wcisnąć przycisk szycia wstecz. Maszyna zakończy bieżący ścieg lub sekwencję, wykończy ścieg i automatycznie zakończy szycie.

Aby wykonać tylko jedno powtórzenie ściegu lub sekwencji, najpierw należy użyć przycisku wykańczania, a następnie przycisk szycia wstecz przed przystąpieniem do szycia. Kontrolki podświetlają się, maszyna wykona zadany ścieg lub sekwencję, wykończy i automatycznie wstrzyma pracę.

Uwaga: Funkcja wykańczania nie jest dostępna dla ściegów 32-42.

Przycisk obcinania nici

Po skończonym szyciu użyj przycisku obcinania nici, maszyna automatycznie odetnie górną i dolną nitkę i ustawi igłę w górnej pozycji.

Przycisk start/stop

Przycisk ten umożliwi uruchomienie i zatrzymanie maszyny bez użycia pedału nożnego.

Przycisk szycia wstecz

Aby skorzystać z tej funkcji należy wcisnąć przycisk przed przystąpieniem do szycia. Kontrolka szycia wstecz zaświeci się, a maszyna będzie szyła w kierunku wstecznym, aż do ponownego wciśnięcia przycisku. Użycie przycisku w trakcie szycia spowoduje szycie wstecz tak długo jak przycisk pozostaje wciśnięty. Szycie wstecz może być wykorzystywane podczas fastrygowania.

Regulacja prędkości szycia

Prędkość szycia ustawia się za pomocą suwaka, aby zwiększyć prędkość szycia suwak należy przesunąć do góry; aby maszyna szyła wolniej należy przesunąć suwak w dół.

Menu ustawień

Pozwala na wybieranie ustawień maszyny, dźwięków oraz funkcji wyświetlacza, poprzez wybranie przycisków na wyświetlaczu graficznym. Zaznaczyć ustawienie, które chcemy zmienić używając strzałek góra/dół. Przyciski + oraz – umożliwiają zmianę wartości liczbowych. Ustawienia aktywuje się poprzez dotknięcie kółka. Zielone kontrolka oznacza, że funkcja jest aktywna.

Ponowne dotknięcie przycisku menu ustawień zamyka menu.



Ustawienie naprężenia nici

Maszyna elektronicznie ustawia naprężenie nici dla danego ściegu. W zależności od materiału, rodzaju szycia, naprężenie nici może wymagać zmiany ustawienia. Manualna zmiana parametrów naprężenia jest możliwa za pomocą przycisków + oraz – na wyświetlaczu graficznym. Zmiany mogą mieć wpływ na wybrany ścieg. Po wybraniu kolejnego ściegu, zostaną przywrócone ustawienia domyślne.

Igła podwójna

W menu ustawień wybrać program igły podwójnej. Za pomocą przycisków + oraz – na wyświetlaczu graficznym ustawić manualnie szerokość igły podwójnej. Po wybraniu odpowiedniej wartości, szerokość ściegów będzie ograniczona szerokością dobraną do rozmiaru igły, co pozwoli zapobiec uszkodzeniu igły.

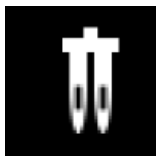

W trybie szycia, na ekranie pojawi się ikonka rekomendacji igły podwójnej. Do momentu wyłączenia opcji, te ustawienia są aktualne.

Uwaga: Nie można jednocześnie używać igły podwójnej oraz korzystać z funkcji zabezpieczenia szerokości ściegu.

Uwaga: Na ekranie pojawi się ostrzeżenie w przypadku wyboru nieodpowiedniego ściegu, który jest zbyt szeroki w przypadku igły podwójnej.

Zabezpieczenie szerokości ściegu

Funkcja ta ułatwia pracę ze stopką podczas pikowania. Blokuje ona centralne położenie igły dla wszystkich ściegów i zapobiega złamaniu igły lub stopki podczas szycia.

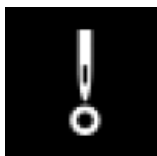

Podczas szycia, na ekranie zostanie wyświetlona ikonka zabezpieczenia szerokości ściegu. Ustawienia są ważne do momentu wyłączenia opcji.

Po włączeniu tej funkcji, na ekranie pojawi się komunikat o ustawieniu szycia na ścieg prosty.

Język

Za pomocą przycisków + i - można dowolnie zmienić wybór języka w menu maszyny.

Alarm dźwiękowy

Funkcja pozwala włączyć lub wyłączyć alarmy dźwiękowe w maszynie.

Kalibracja ekranu dotykowego

Ekran może wymagać ustawienia siły dotyku. W tym celu należy w zakładce kalibracji siły dotyku dotknąć środka kółka które pojawi się na ekranie i poczekać aż wypełni się, a następnie pojawi się kolejne kółko. Łącznie pojawi się 5 kółek. Po dotknięciu wszystkich, 5 kółek ekran kalibracji zamknie się.

Uwaga: Jeżeli na ekranie pojawi się komunikat: "Kalibracja nie powiodła się" , należy użyć przycisk OK i ponownie przeprowadzić kalibrację.

Tryb szycia

Tryb szycia to widok na wyświetlaczu graficznym jaki widzimy po włączeniu maszyny. Wybrany ścieg jest wyświetlony w rzeczywistym rozmiarze.

W tym miejscu dostępne są wszystkie informacje niezbędne do rozpoczęcia szycia oraz można zmieniać ustawienia. Domyślnie maszyna jest ustawiona na ścieg prosty.

Na ekranie wyświetlane są zalecenia odnośnie wybranego ściegu.

Uwaga: Nie wszystkie symbole i opcje są wyświetlane jednocześnie, zależy to wybranego rodzaju ściegów.

Tryb szycia – Informacje ogólne

1. Zalecenia/ustawienia dotyczące igły

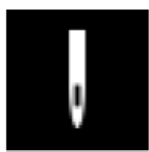

Igła uniwersalna



Zmień ustawienia na igłę podwójną



Zalecana igła skrzydełkowa

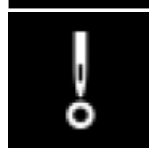

Zmień ustawienia na ścieg z zabezpieczeniem szerokości

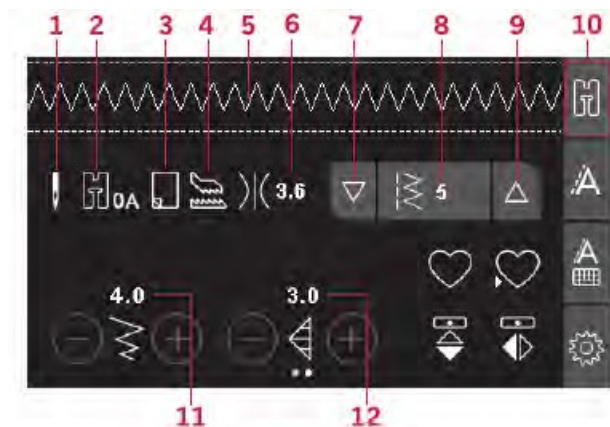

Uwaga:

Zakładki po prawej stronie ekranu wskazują który tryb jest wybierany. Wybrany tryb jest podświetlony.

2. Rekomendacja jakiej użyć stopki dociskającej
3. Ikona pojawi się gdy zalecane jest użycie stabilizatora (usztywniacza)
4. Zalecane użycie stopki dociskającej/ systemu IDT TM
5. Rodzaj wybranego ściegu
6. Wartość naprężenia nici
7. Przycisk strzałki w dół umożliwiający ustawienie odstępu pomiędzy ściegami
8. Wybrany numer ściegu
9. Przycisk góra/dół ustawiania odstępu pomiędzy ściegami
10. Zakładka trybu szycia
11. Szerokość/położenie ściegu
12. Długość/gęstość ściegu

Wybór ściegu

Dotknąć przycisku góra lub dół (7 i 9) i wybranej opcji (numeru) ściegu, aby ustawić odległość pomiędzy ściegami. Dotknąć zaznaczonej opcji ściegu (8), aby otworzyć menu wyboru ściegu. Aby znaleźć wymagany ścieg dotknąć odpowiedniej kategorii, a następnie za pomocą strzałek wybrać odpowiedni ścieg.

Dotknąć czerwonego przycisku X, aby zamknąć menu wyboru ściegu bez wprowadzania zmian.

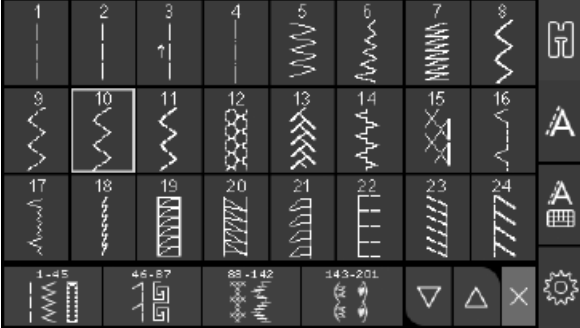

Korekta ustawień ściegów

Maszyna automatycznie ustawi parametry dla każdego ściegu. Manualnie można wprowadzać indywidualne ustawienia w zależności od potrzeb. Zmienione ustawienia dotyczą aktualnie wybranego ściegu i po zmianie ściegu, zostaną przywrócone ustawienia domyślne.

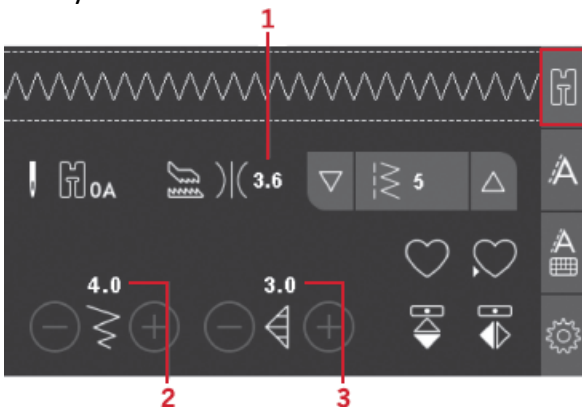

1. Naprężenie nici
2. Szerokość/położenie ściegu
3. Długość/gęstość/wydłużenie ściegu

Wartości długości oraz szerokości ściegu są podane w dolnej części wyświetlacza graficznego. Zmiana ustawień jest możliwa za pomocą przycisków + oraz -. Po zmianie ustawień, nowe wartości będą podświetlone w kolorze zielonym. W przypadku ustawienia wartości minimalnych i maksymalnych szerokości lub długości, maszyna poinformuje nas o tym sygnałem dźwiękowym.

Szerokość/położenie ściegu

Zmiana ustawień szerokości jest możliwa za pomocą przycisków + oraz -. W przypadku ściegów prostych można przesuwając położenie ściegu w kierunku góra/dół. W przypadku wyboru ściegu prostego, ikonka informuje nas o aktywnej funkcji położenia ściegu, a nie szerokości.

Długość/gęstość ściegu

Zmiana ustawień długości ściegu jest możliwa za pomocą przycisków + oraz -.

W przypadku ściegów satynowych, gęstość ściegu można zmienić za pomocą przycisków + oraz -. Jest to często niezbędne, jeżeli używane są specjalne nici lub jeżeli wymagany jest nieco rzadszy ścieg satynowy. Gęstość ściegu pozostaje bez wpływu na rzeczywistą długość całego ściegu. Po wybraniu ściegu satynowego, ikonka (2) zmienia się informując o aktywnej opcji gęstości ściegu zamiast jego długości.

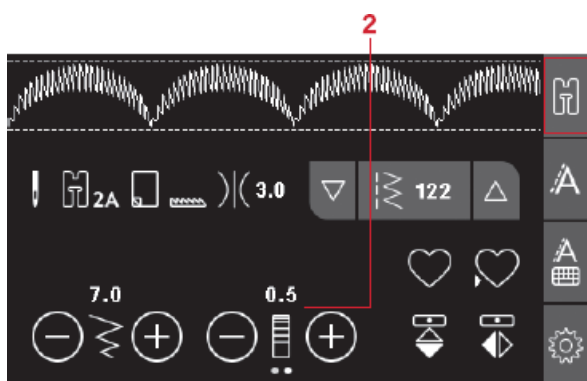

Wydłużenie

Wydłużenie jest często stosowane w przypadku ściegów satynowych. Cały ścieg zostanie wydłużony z zachowaniem ustawień gęstości. Dotknąć kropek na ekranie, aby przechodzić do kolejnych ustawień gęstości i wydłużenia ściegu. Ikonka (2) zmienia się i pokazuje symbol wydłużania. Wydłużenie lub skrócenie ściegu satynowego jest możliwe za pomocą przycisków + lub -.

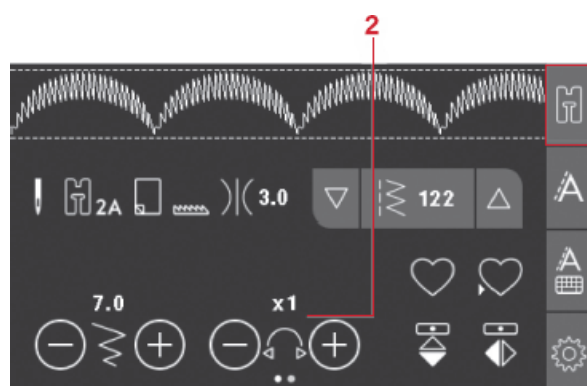

Naprężenie nici

Aby uzyskać możliwie najlepszą jakość i trwałość ściegu należy sprawdzić poprawność naprężenia nici, tzn. w przypadku szycia ogólnego nici powinny być równomiernie rozłożone pomiędzy warstwami materiału. Maszyna dostosowuje naprężenie nici dla danego typu ściegu. W zależności od materiału, jakości bawełny, nici, etc. naprężenie może wymagać korekty.

Naprężenie nici

W celu uzyskania najlepszego efektu oraz trwałości szwu, sprawdzić czy ustawienie naprężenia jest odpowiednie, tzn. do celów ogólnych, nici muszą równo układać się pomiędzy warstwami materiału. Maszyna elektronicznie mierzy naprężenie nici dla danego materiału. W zależności od materiału, wypełnienia, nici, etc., naprężenie nici może wymagać korekty.

Jeżeli nić na szpuli jest widoczna w górnej części materiału, naprężenie nici w igle jest zbyt mocne. Obniżyć naprężenie nici.

Jeżeli górna część nici jest widoczna w dolnej części materiału, naprężenie nici w igle jest zbyt luźne. Zwiększyć naprężenie nici.



Poprawne naprężenie



Zbyt mocne naprężenie



Zbyt luźne naprężenie

W przypadku ściegów ozdobnych oraz dziurek do guzików, górna nić powinna być widoczna na spodzie materiału.

Lustrzane odbicie

Aby powielić ściegi w trybie lustrzanego odbicia należy wybrać wybrany rodzaj odbicia lustrzanego góra - dół lub bok w bok.



Ścieg spersonalizowany

Zapisywanie ściegów spersonalizowanych

Przycisk zapisywania umożliwia zapisywanie ściegów spersonalizowanych. Zmienione wartości długości, szerokości i gęstości szwu, wydłużenie, lustrzane odbicie oraz naprężenie nici zostaną zapisane.

Uwaga: Niektóre szczególne ściegi takie jak dziurki do guzików nie mogą być zapisane. Na ekranie pojawi się komunikat podczas próby zapisania takiego ściegu.

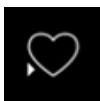

Nadpisywanie ściegów osobistych

Jeżeli pamięć urządzenia jest zapełniona, na ekranie pojawi się komunikat z pytaniem czy zastąpić wcześniejszej zapisane sekwencje. Zaznaczy wybór korzystając z opcji Tak lub Nie.

Wprowadzanie zapisanych ściegów spersonalizowanych

Ściegi są zapisywane w pamięci maszyny przez naciśnięcie przycisku wprowadzania.

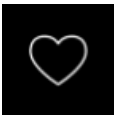

Sekwencje

Funkcja sekwencji umożliwia łączenie ściegów z literami w jednej sekwencji. Można wprowadzić do 60 ściegów i/lub liter w danej sekwencji. Sekwencje można wprowadzać i zapisać tyle razy, ile będzie to konieczne. Wszystkie ściegi zapisane w pamięci urządzenia można wykorzystywać wielokrotnie w sekwencjach za wyjątkiem ściegów nr 22-34.

1. Pole ściegu
2. Szerokość/położenie ściegu
3. Długość/gęstość/wydłużenie
4. ściegu Numer bieżącego ściegu
5. Zakładka sekwencji

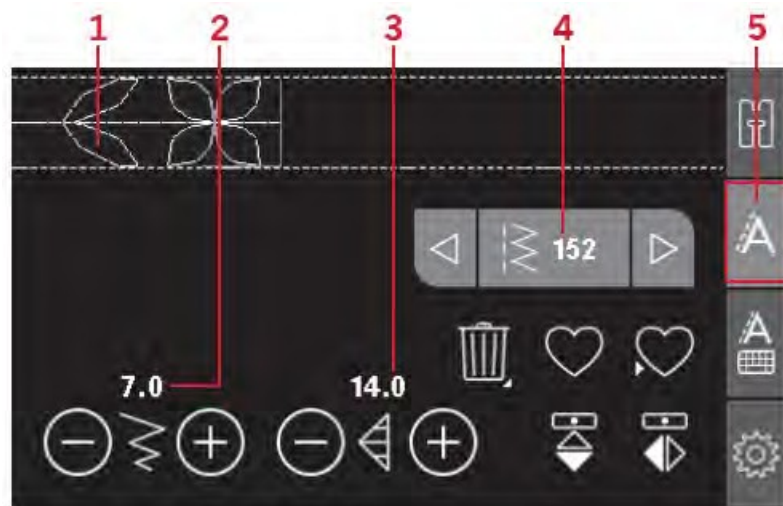

Tworzenie sekwencji

1. Dotknąć zakładki sekwencji, aby uruchomić funkcję sekwencji.
2. Wybrać ścieg. Na ekranie w polu ściegu pojawi się wybrana opcja.

Uwaga: Bieżące położenie pola ściegu jest zaznaczone kursorem. Wprowadzone ściegi zostaną umieszczone w miejscu położenia kursora. Przesunąć kursor przez sekwencję za pomocą przycisków strzałek z lewej i prawej strony pola numeru ściegu.

Używanie alfabetu

Tryb alfabetu, tworzenie sekwencji – Informacje ogólne

1. Pole ściegu
2. Alfabet
3. Zakładka sekwencji alfabetu
4. Zbiór znaków (indeks górny/dolny, normalny, znaki specjalne)
5. Wybór czcionki

Tworzenie sekwencji tekstu

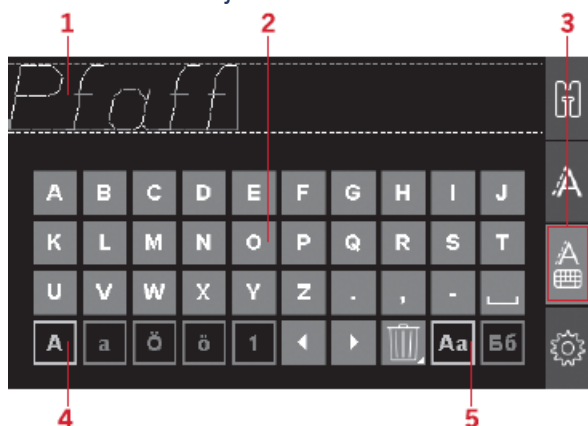

1. Wybrać zakładkę sekwencji alfabetu (3).
2. Przesunąć kursor przez pole ściegu (1) za pomocą przycisków strzałek z lewej lub prawej strony do miejsca, w którym chcemy dodać literę.
3. Dotknąć litery alfabetu (2), aby ją wprowadzić. Zostanie ona umieszczona w miejscu kursora w polu ściegu.

Uwaga: Zaznaczony zbiór znaków i czcionek zostanie podświetlony w kolorze zielonym.

Zaznaczanie zbioru znaków i czcionek

Dotknąć ikonki zbioru znaków (4), aby zmienić indeks górny lub dolny, normalny lub aby wprowadzić specjalne litery lub symbole.

Dotknąć ikonki czcionki (5), aby zmienić czcionki.

Zmiana tekstów lub ściegów

Dotknąć zakładki sekwencji lub podglądu sekwencji. Można zmienić odwzorowanie, długość, szerokość, gęstość, wydłużenie oraz położenie wybranego ściegu. Zmiany podobnie jak w trybie szycia. Po zmianie wartości, cyfry będą podświetlone na zielono na wyświetlaczu graficznym informując o tym, że wartość nie jest domyślna.

Uwaga: Zmiany będą dotyczyć jedynie ściegów, na których znajduje się kursor. Powrót do trybu szycia spowoduje zastosowanie sekwencji; ustawienia nie będą zapisane po powrocie do sekwencji.

Usuwanie ściegów lub liter w sekwencji

Aby usunąć ścieg, należy przesunąć kursor na ścieg, który ma być usunięty i użyć przycisku usuwania. Aby usunąć całą sekwencję z pola ściegu, należy przytrzymać przycisk usuwania.



Zarządzanie sekwencjami

Wprowadzone sekwencje można zapisać i wykorzystywać wielokrotnie. Pamięć sekwencji może pomieścić 60 ściegów i liter.

Zapisywanie sekwencji

Zapisywanie sekwencji podobnie jak w trybie szycia.

Uwaga: Jeżeli sekwencja jest już zapisana, na ekranie pojawi się komunikat z pytaniem, czy nadpisać sekwencję. Wybrać Tak lub Nie w zależności od potrzeb.

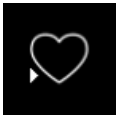

Zapisywanie sekwencji

Wprowadzanie sekwencji podobnie jak w trybie szycia. Aby wprowadzić zapisaną sekwencję, dotknąć przycisku wyboru.

Uwaga: Wprowadzanie sekwencji w trybie szycia spowoduje wyświetlenie litery M dla oznaczenia sekwencji.



Szycie sekwencji

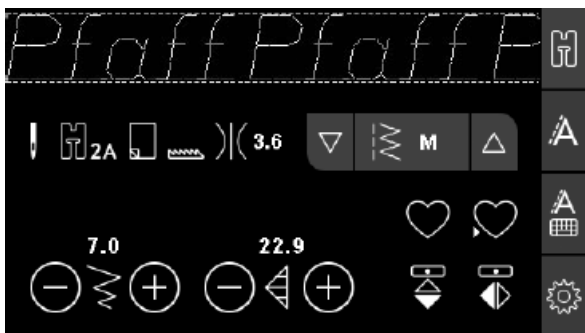

Sekwencję można wykonać wybierając jedną z opcji;

- powrót do trybu szycia po wyborze zakładki trybu,
- użyciu przycisku start /stop
- po wciśnięciu pedału nożnego

Szycie w trybie ciągłym. Jeżeli chcemy zatrzymać urządzenie na końcu sekwencji, należy wcisnąć kontrolkę obcinania nitki podczas szycia. Maszyna zakończy ścieg i obetnie nitki.

Uwaga: Urządzenie można zatrzymać po zakończeniu sekwencji bez odcinania nici używając funkcji wykańczania – patrz: [str. 41](#).

Uwaga: Zmiany wprowadzone w trybie szycia dotyczą całej sekwencji. Nie będą zapisane po przejściu do ustawień sekwencji.

Sekwencja komunikatów

Nie można dodać ściegu do sekwencji

Komunikat ten jest wyświetlany podczas próby dodania dziurki na guzik, oczka, ściegu ryglowego, cerowania lub przyszycia guzika (numery ściegów 22-34) do sekwencji. Można dodać wszystkie pozostałe ściegi do pamięci urządzenia. Zamknąć komunikat przyciskiem OK.

Nie można zapisać ściegu

Komunikat ten jest wyświetlany podczas próby zapisania dziurki na guzik, oczka, ściegu ryglowego, cerowania lub przyszycia guzika (numery ściegów 22-34) w pamięci urządzenia. Można zapisać wszystkie pozostałe ściegi w pamięci urządzenia. Zamknąć komunikat przyciskiem OK.

Sekwencja poza ważnym przedziałem

Komunikat ten jest wyświetlany podczas próby dodania więcej niż 60 ściegów lub liter do sekwencji. Zamknąć komunikat przyciskiem OK.

Usunąć wszystkie ściegi?

Komunikat ten jest wyświetlany w celu potwierdzenia polecenia usunięcia całej sekwencji w trybie sekwencji. Zamknąć komunikat przyciskiem OK.

Nadpisać?

Jeżeli Ścieg lub sekwencja są zapisane w pamięci, po naciśnięciu przycisku zapisywania komunikat ten jest wyświetlany w celu potwierdzenia nadpisania wcześniej zapisanego ściegu/sekwencji nowymi elementami. Zaznaczyć odpowiednią opcję Tak lub Nie używając strzałek i zatwierdzić przyciskiem OK.

5 Szycie

Techniki szycia

Trójfazowy ścieg zygzakowy

Trójfazowy ścieg zygzakowy jest wykorzystywany do obrzucania brzegów. Ścieg ten może być także wykorzystywany jako ścieg elastyczny umożliwiający rozciąganie szwów podczas noszenia ubrań uszytych z elastycznych materiałów.

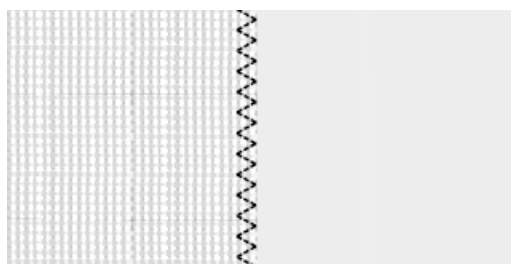

Trójfazowy ścieg zygzakowy

Dziurki do guzików

Maszyna posiada funkcje automatycznego obszywania dziurek do guzików w różnych materiałach. Na str. 16 znajduje się opis wszystkich dostępnych dziurek do guzików.

W miejscu, w którym ma być wykonana dziurka, materiał powinien być wzmocniony i/lub ustabilizowany np. flizeliną.

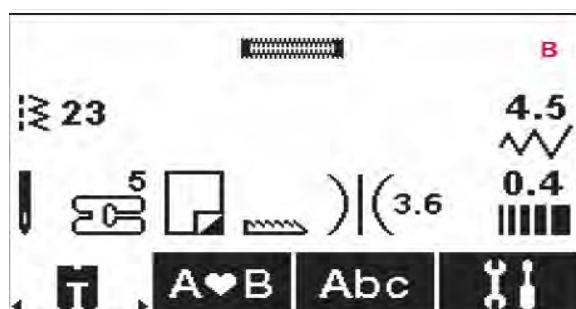

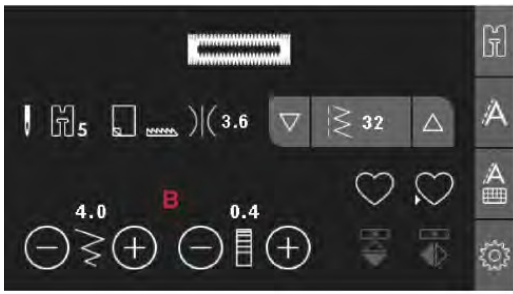

Stopka do dziurek do guzików 5

1. Zaznaczyć położenie dziurki do guzika na projekcie.
2. Zamocować stopkę 5 i wysunąć płytkę podtrzymującą guzik (C). Umieścić guzik. Długość dziurki zależy od rozmiaru guzika.
3. Sprawdzić, czy nić jest przewleczona przez otwór w stopce dociskającej i umieszczona pod stopką.
4. Wybrać rodzaj dziurki, która ma być wykonana i ustawić szerokość oraz gęstość ściegu (B).

Uwaga: Zawsze najpierw wykonać ścieg próbny na skrawku materiału.

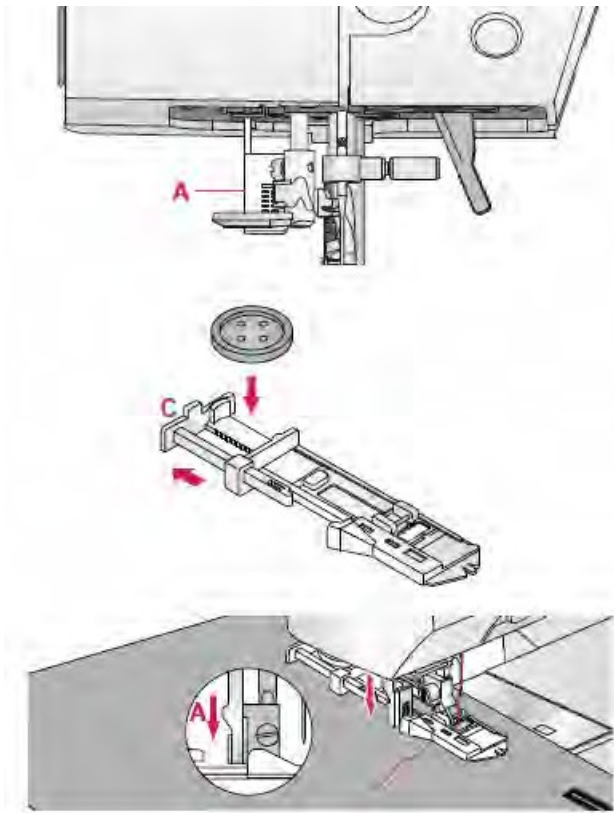

5. Umieścić projekt pod stopką dociskającą w taki sposób, aby miejsce na dziurkę było równo ze środkiem otworu w stopce dziurki guzika.
6. Ściągnąć w dół dźwignię od dziurki na guziki (A).

Uwaga: Maszyna nie zacznie szyc, jeżeli dźwignia dziurki na guziki nie zostanie odpowiednio obniżona albo rama stopki nie zostanie całkowicie wysunięta do przodu.

7. Przytrzymać górny brzeg nici i zacząć szycie. Dziurki są szyte w kierunku od przodu ku tyłowi stopki dociskającej.
8. Po zakończeniu szycia podnieść stopkę dociskającą.

Dziurka sznurowana

Dziurki sznurowane wykonywane nićmi są bardziej stabilne, trwalsze i mają profesjonalny wygląd.

Używać bawełnianej nici perłowej lub sznurka.

1. Wykonać pętlę ze sznurka lub perłowej nici bawełnianej na plastikowym trzpieniu w tylnej części jednostopniowej stopki 5. Przeciągnąć końce nici / sznurka pod stopką ku przodowi; owinąć wokół palca z przodu stopki.
2. Wykonać dziurkę. Satynowy ścieg pokryje nici / sznurek.
3. Po zakończeniu wykonywania dziurki, wysunąć nici/ sznurek spod palca i wyciągnąć luźną część.

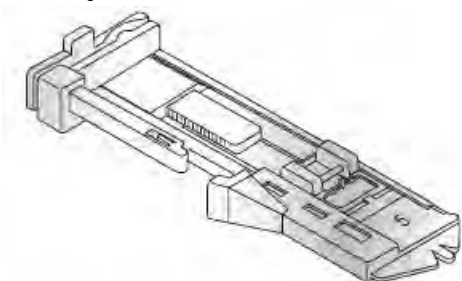

4. Skrzyżować nici/ sznurek przed igłą i przeciągnąć końcówki przez igłę na drugą stronę; zawiązać supeł przed odcięciem nadmiaru sznurka.
5. Rozcinaczem rozciąć dziurkę .

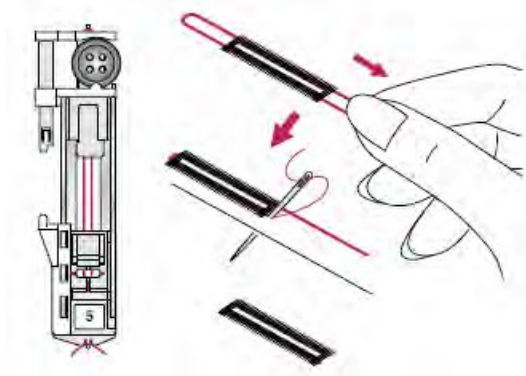

Przyszywanie guzików

1. Aby przyszyć guzik należy zdjąć stopkę dociskającą i wybrać odpowiedni ścieg.
2. Wyłączyć ząbki transportujące.
3. Umieść guzik pod uchwytem stopki dociskającej. Użyć funkcji odwzorowania, aby zapewnić zrównanie otworów w guziku z punktem szycia igły oraz rozstaw zgodny z rozmiarem guzika. W przypadku konieczności zmiany szerokości pomiędzy otworami, można zmienić ustawienia szerokości ściegu za pomocą przycisków + oraz -.
4. Można zwiększać lub zmniejszać liczbę ściegów mocujących guzik do materiału za pomocą przycisku + oraz -.

Uwaga: Za pomocą narzędzia wielofunkcyjnego utworzyć trzon nici dla guzika. Można także użyć specjalne stopki do guzików dostępnej opcjonalnie w sklepach dilerskich PFAFF®.



Cerowanie

Cerowanie niewielkiej dziurki lub rozdarcia w ubraniu pozwala wydłużyć czas użytkowania odzieży. Do cerowania zalecane jest używać nici w kolorze najbardziej zbliżonym do ubrania..

1. Podłożyć miejsce do cerowania materiałem lub stabilizatorem.
2. Na panelu wybrać ścieg cerowania.
3. Zacząć cerowanie powyżej rozdarcia i przesyć otwór.
4. Po przeszyciu otworu użyć funkcji szycia wstecz, aby ustawić długość ściegu. Urządzenie automatycznie zakończy ścieg.
5. Domyślnie urządzenie jest ustawione w taki sposób, aby powtarzać ten sam obszar cerowania; wystarczy kontynuować szycie.

Ponownie wybrać ścieg cerowania, aby wyłączyć powtarzanie.

Uwaga: Ikona przycisku szycia wstecznego (1) zniknie, co oznacza, że powtarzanie jest aktywne.

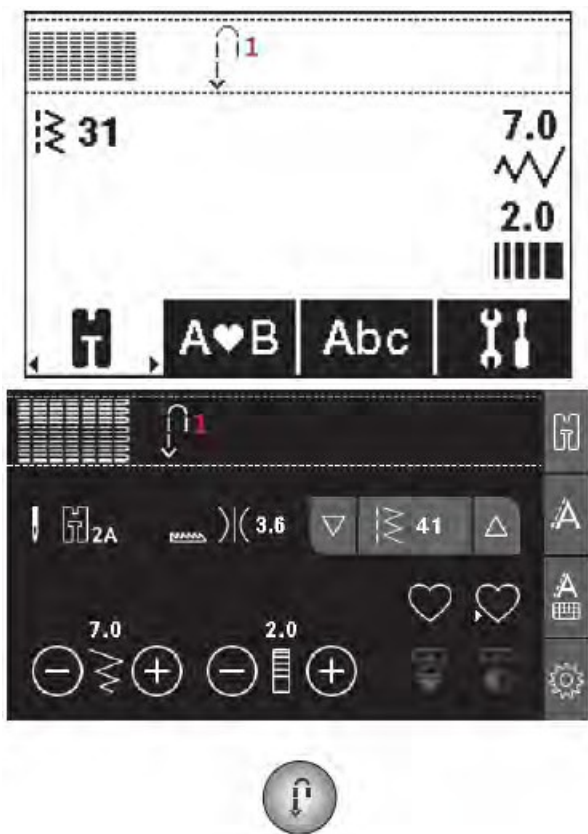

Szycie zakładek, wielu warstw materiałów i grubych tkanin.

Wykonywanie szwów w grubych i ciężkich materiałach lub zakładkach w dzinsie może spowodować przesunięcie się stopki nad szwem i przepuszczanie szwów. Aby to wyeliminować należy użyć narzędzia wielofunkcyjnego, które wyrówna wysokość stopki podczas szycia. Jedna strona tego narzędzia jest nieco grubsza. Użyć strony, która najbardziej pasuje do grubości szwu.

Użyć systemu IDT TM. W najgrubszym miejscu należy szyc z wolniejszą prędkością.

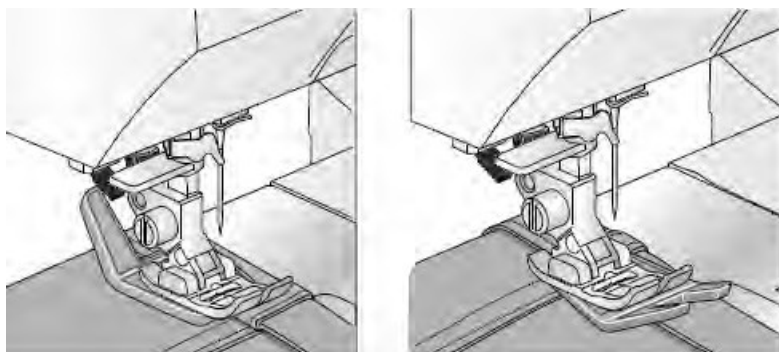

Uwaga: Przy szyciu ciężkich i grubych materiałów zwiększenie długości ściegu może poprawić efekt szycia.

Pikowanie w stylu ręcznym

Pikowanie z reguły obejmuje trzy warstwy: dwie warstwy materiału i jedną warstwę wypełnienia (owata, włóknina).

1. Połączyć warstwy materiału i wypełnienia do pikowania (szpilki, fastryga itp. Nawlec
2. na igłę nić , w rozmiarze 90 lub innym gdy tego wymaga materiał.
3. Wybrać odpowiedni ścieg do pikowania i zamontować odpowiednią stopkę zgodnie z rekomendacją na wyświetlaczu.
4. Uruchomić system IDT TM
5. Po wykonaniu ściegu powinna być widoczna jedynie nić ze szpulki.

620	35	36	37	38
630	46	48	49	50

Zalecane ściegi do pikowania w stylu ręcznym

W celu uzyskania równych rzędów pikowania zalecane jest użycie prowadnika. Prowadnik montuje się poprzez odkręcenie górnej śruby w uchwycie stopki i wprowadzenie końcówki prowadnika do otworu. Ustawić położenie prowadnika w zależności od potrzeb i dokręcić śrubę.

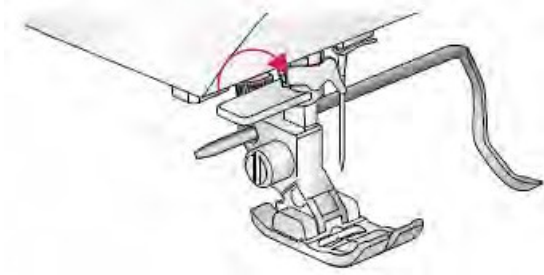

Pikowanie z wolnej ręki

Pikowanie takie wymaga wyłączenia ząbków transportujących. Należy zamontować dedykowaną do tego stopkę i rozpocząć szycie. Podczas szycia ręcznie przesuwając materiał, utrzymywać stałą prędkość i przesuwając materiał jednolitym ruchem. Długość ściegu określana jest w marę przesuwania materiału.

Uwaga: Jeżeli ząbki transportujące są opuszczone, materiał nie jest przesuwany przez maszynę i należy ręcznie przesuwając materiał.

Szycie punktowe w trybie ruchu swobodnego

Nadaje ciekawą fakturę materiałowi i łączy wszystkie warstwy. Takie szycie wykonuje się przy opuszczonej stopce. Materiał przesuwany jest ręcznie, co pozwala szyc kontrolować długość ściegu podczas szycia.

1. Wybrać na panelu tryb swobodnego ruchu materiału i ścieg prosty.
2. Zamontować dedykowaną stopkę do szycia w trybie ruchu swobodnego. Wyłączyć system IDT TM i opuścić ząbki transportujące.
3. Połączyć (szpilki / fastryga), pikowany materiał – w kierunku od środka na zewnątrz.

Uwaga: przećwiczyć szycie punktowe na skrawkach materiału i wypełnienia. Ważne jest, aby ręce poruszały się z tą samą prędkością co igła, aby ścieg nie był zbyt długi albo zbyt krótki. Zachowanie stałej prędkości w trybie szycia w ruchu swobodnym pomoże uzyskać równy ścieg.

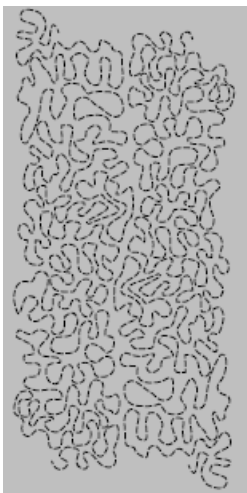

4. Zacząć szycie od środka materiału. Wykonać jeden ścieg i wyciągnąć nitkę na górną warstwę materiału. Wykonać kilka ściegów jeden obok drugiego, aby zabezpieczyć nitkę przed pruciem.
5. Rozplanować pikowanie i zacząć szycie wykonując zaprojektowany wzór i przesuwać materiał w miarę postępów w szyciu. Ściegi nie powinny na siebie zachodzić i powinny tworzyć wijący się wzór.

Ścieg kryty

Ścieg kryty jest używany do wykonywania niewidocznych szwów zabezpieczających brzeg tkaniny przy spodnicach, spodniach lub elementach dekoracji domu itp.

Użyj stopki nr 3 oraz systemu IDT TM.

1. Zabezpieczyć brzeg materiału ściegiem zygzakowym lub owerlokowym.
2. Podwinąć materiał w taki sposób, aby ok. 1 cm wykończonego brzegu wystawał poza zgięcie. Lewa strona materiału powinna znajdować się na górze.
3. Umieścić materiał pod stopką w taki sposób, aby zagięcie przebiegało wzdłuż prowadnicy brzegu (A).
4. Kiedy igła przechodzi przez zagięcie, powinna złapać kawałek materiału. Jeżeli ścieg jest widoczny na prawej stronie materiału, skorygować prowadnicę brzegu (A) obracając śrubę (B) do momentu, aż ścieg złapie zakład w ledwie widoczny sposób.



Elastyczny ścieg kryty

Elastyczny ścieg kryty jest szczególnie wygodny w przypadku materiałów elastycznych, ponieważ zygzakowaty ścieg pozwala rozciągnąć materiał. Podwinięcie jest wykończone i szyte jednocześnie. Nie ma potrzeby uprzedniego wykańczania brzegu w przypadku większości materiałów dzianinowych.



Ścieg zakryty Elastyczny ścieg kryty

Wszywanie zamków

Istnieje kilka sposobów wszywania zamków. Aby uzyskać najlepsze rezultaty należy stosować się do zaleceń dotyczących danego wzoru. Ważne jest, aby przyszyć zamek jak najbliżej zębów. Stopka do zamków nr 4 może być zamontowana z lewej lub z prawej strony, w zależności od tego w jaki sposób zamek zostanie wprowadzony.

Należy ustawić pozycję ściegu w taki sposób, aby ścieg był wykonany jak najbliżej krawędzi ząbków zamka. Maszyna posiada do wyboru 29 pozycji ustawień igły w trybie ściegu prostego. Jeżeli stopka dociskająca jest zamontowana z prawej strony, igła musi być zamontowana także z prawej strony. Jeżeli stopka dociskająca jest zamontowana z lewej strony, igła musi być zamontowana także z lewej strony.

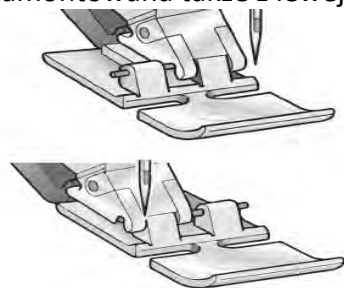

Komunikaty w trakcie szycia

Podnieś igłę

Niektóre funkcje można uruchomić tylko przy podniesionej igle. Podczas próby wykonania tych funkcji z opuszczoną igłą, na ekranie pojawi się komunikat. Podnieść igłę i zamknąć komunikat przyciskiem OK.

Opuść stopkę dociskającą

Maszyna nie uruchomi się przy podniesionej stopce dociskającej. Należy obniżyć stopkę i zamknąć komunikat przyciskiem OK.

Ograniczona szerokość ściegu w przypadku igły podwójnej

Komunikat ten pojawia się, jeżeli maszyna działa w trybie igły podwójnej i podejmowana jest próba ustawienia szerokości ściegu szersza niż rozstaw igły. Zamknąć komunikat przyciskiem OK.

Ścieg ten nie może być wykonany przy włączonej funkcji zabezpieczenia szerokości ściegu

Komunikat ten pojawia się, jeżeli urządzenie jest ustawione w trybie zabezpieczenia szerokości ściegu i podejmowana jest próba ustawienia szerokości ściegu szerszego niż 0 mm. Zamknąć komunikat przyciskiem OK.

Maszyna musi przerwać pracę. Proszę poczekać

Jeżeli maszyna zatrzymała się i pojawił się ten komunikat na ekranie, trzeba odczekać. Prace można wznowić, jeżeli komunikat zniknie.

Maszyna działa w trybie igły podwójnej

Komunikat ten pojawia się, jeżeli maszyna jest ustawiona w trybie igły podwójnej. Zamknąć komunikat przyciskiem OK.

Maszyna działa w trybie ściegu prostego

Komunikat ten pojawia się, jeżeli maszyna jest ustawiona w trybie zabezpieczenia szerokości ściegu. Zamknąć komunikat przyciskiem OK.

6 Konserwacja

Czyszczenie maszyny

Aby zapewnić sprawność działania maszyny należy ją często czyścić. Przetrzeć maszynę miękką szmatką, i usunąć kurz lub nagromadzone zabrudzenia (osady). Nie jest wymagane oliwienie maszyny.

Czyszczenie okolic płytki ściegowej



Opuścić prowadnice i wyłączyć urządzenie.

Zdemontować stopkę dociskającą. Przesunąć przycisk blokady pokrywy szpulki (A) w prawo i zdjąć pokrywę szpulki (B); wyjąć szpulkę. Użyć śrubokręta do zdjęcia płytki ściegowej i odkręcić śruby (C) mocujące płytkę. Podnieść płytkę. Oczyszczyć zębki transportujące i okolice szpulki szczoteczką znajdującą się w akcesoriach.

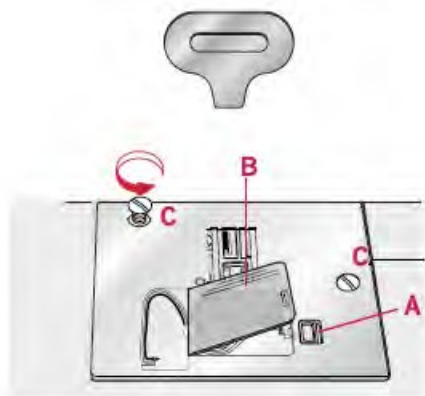

Czyszczenie okolic pod szpulką

Okolicę pod szpulką należy czyścić każdorazowo po zakończonym szyciu oraz zawsze, gdy zauważymy nagromadzenie się zabrudzeń w tej okolicy. Oczyszczyć okolicę szczoteczką lub suchą szmatką.



Zachować ostrożność czyszcząc okolice obcinania nitki (B).

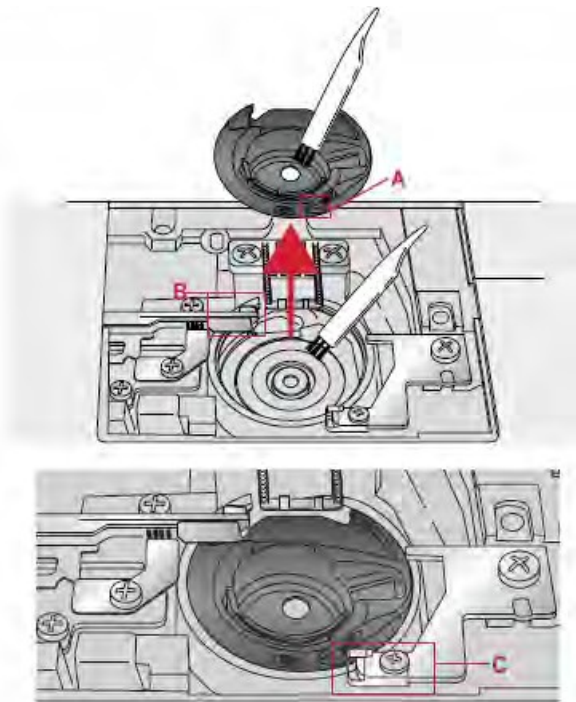

Umieścić chwytacz szpulki w miejscu, aby końcówka (A) pasowała do blokady (C).

Uwaga: nie wdmuchiwać powietrza w okolice szpulki. Kurz lub zabrudzenia mogą przedostać się do mechanizmu maszyny.

Wymiana płytki ściegowej

Opuścić ząbki transportujące, wymienić płytkę ściegową, wprowadzić i dokręcić dwie śruby mocujące. Zamontować szpulkę i pokrywkę szpulki.

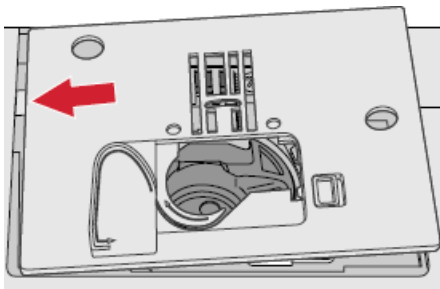

Rozwiązywanie problemów

W poniższej instrukcji rozwiązywania problemów przedstawione są rozwiązania niektórych problemów podczas eksploatacji maszyny. W celu uzyskania bliższych informacji należy skontaktować się z lokalnym, autoryzowanym dilerem PFAFF®.

Problemy ogólne

Nożyce nie przecinają nitki?

Usunąć płytkę ściegową i usunąć zabrudzenia z okolic szpulki.

Materiał się nie przesuwa?
Nieprawidłowy, nieregularny lub zbyt wąski ścieg?

Sprawdzić, czy prowadnice nie są opuszczone.
Wyłączyć tryb igły podwójnej lub zabezpieczenie ściegu w menu ustawień.

Igła się łamie?

Zamontować igłę zgodnie z instrukcją
Zamontować odpowiednią igłę dla danego materiału.

Maszyna nie szyje?

Sprawdzić, czy wszystkie wtyczki są odpowiedni umieszczone w gniazdach elektrycznych. Sprawdzić, czy kabel pedału nożnego jest poprawnie umieszczony w przednim gnieździe w prawej, dolnej części urządzenia.
Ustawić szpulownik w pozycji szycia.

Przyciski funkcyjne urządzenia nie reagują na dotyk?

Gniazda oraz przyciski urządzenia mogą być wrażliwe na nagromadzenie się ładunków statycznych. Jeżeli przyciski nie reagują na dotyk, wyłączyć i włączyć urządzenie. Jeżeli problem utrzymuje się, skontaktować się z lokalnym, autoryzowanym dilerem PFAFF®.

Maszyna przepuszcza ścięgi

Czy igła została wprowadzona poprawnie?

Czy nie została użyta niewłaściwa igła?
Czy igła nie jest zgięta lub stępiona? Czy nić jest poprawnie nawleczona? Czy użyta została odpowiednia stopka dociskająca?
Czy igła nie jest zbyt mała w stosunku do grubości nici?

Poprawnie zamontować igłę zgodnie z opisem. Użyć igły 130/705 H.
Wymienić igłę na nową.
Sprawdzić nawleczenie nici.
Zamontować odpowiednią stopkę dociskającą. Sprawdzić, czy grubość igły jest odpowiednia dla grubości nici.

Niść igły zrywa się

Czy igła została wprowadzona poprawnie?
Czy nie została użyta niewłaściwa igła? Czy igła nie jest zgięta lub stępiona?
Czy nić jest poprawnie nawleczona?
Czy igła nie jest zbyt mała w stosunku do grubości nici?
Czy nie jest używana nić złej jakości, przesuszona lub ze zgrubieniami?
Czy użyta została odpowiednia pokrywka do szpulki?
Czy pręt szpulki znajduje się w odpowiedniej pozycji?
Czy otwór w płytce ścięgowej nie jest uszkodzony?

Poprawnie zamontować igłę.
Użyć igły 130/705 H.
Wymienić igłę na nową.
Sprawdzić nawleczenie nici.
Sprawdzić, czy grubość igły jest odpowiednia dla grubości nici.
Zmienić nić na nic lepszej jakości zakupioną u autoryzowanego dilera PFAFF®. Zamontować pokrywkę w odpowiednim rozmiarze dla szpulki.
Zmienić położenie pręta (pionowe, poziome)
Zmienić płytkę.

Niść na szpulce zrywa się

Czy szpulka jest poprawnie zamontowana? Czy otwór w płytce ścięgowej nie jest uszkodzony?
Czy okolice szpulki nie są zabrudzone? Czy szpulka jest poprawnie nawinięta?

Sprawdzić nitkę szpulki.
Zmienić płytkę.
Oczyszczyć okolice szpulki i używać wyłącznie szpułek certyfikowanych dla tego modelu.
Nawinąć nową szpulkę.

Szew ma nierówny ścieg

Czy naprężenie nici jest poprawne?
Czy nic nie jest zbyt gruba lub nie ma zgrubień?
Czy szpulka jest równomiernie nawinięta? Czy użyta jest odpowiednia igła?

Sprawdzić naprężenie nici na igłę oraz sposób nawleczenia.
Zmienić nić.
Sprawdzić zwój na szpuli.
Zmienić igłę na odpowiednią zgodnie z instrukcją.

Maszyna nie podaje materiału lub podaje nieregularnie

Czy nic jest odpowiednio nawleczone?
Czy nie nagromadziły się zabrudzenia na ząbkach transportujących?
Czy transport nie jest obniżony?

Sprawdzić nawleczenie nici na igłę.
Wyjąć płytkę ściegową i oczyścić prowadnice szczoteczką.
Podnieść prowadnice.

Nie można wykonać dziurki na guziki

Urządzenie wysyła sygnał dźwiękowy podczas używania jednofazowej stopki do dziurek na guziki 5?

Sprawdzić, czy pojemnik na akcesoria jest umieszczony w urządzeniu oraz czy dźwignia dziurek na guziki jest całkowicie opuszczona.
Obniżyć delikatnie stopkę dociskającą.

Czy wasza maszyna jest regularnie przeglądane przez lokalnego, autoryzowanego dilerą PFAFF®?

Jeżeli wykonaliście wszystkie zalecenia przedstawione w niniejszej instrukcji i dalej macie problem, należy skontaktować się z najbliższym dilerem. Jeżeli występuje szczególny problem, wykonać próbkę ściegu na skrawku materiału i pokazać dilerowi. Czasami na tej podstawie można łatwo ustalić przyczynę problemów.

Części i akcesoria nieoryginalne

Gwarancja nie obejmuje wad i uszkodzeń wynikających z używania nieoryginalnych akcesoriów lub części.

Specyfikacja techniczna

Maszyna do szycia

Napięcie 100–240V ~ 50–60Hz
znamionowe 55W
LED
Maks. 800 rpm

Wymiary urządzenia:

Długość (mm) 480
Szerokość (mm) 193
Wysokość (mm) 300
Masa netto (kg) 8.8

Pedał nożny

Model C-9000
Napięcie DC 15V, max. 3mA
znamionowe

Specyfikacje techniczne oraz treść podręcznika mogą być zmienione bez konieczności powiadamiania. Maszyna jest przeznaczona do użytku domowego.

Zakupiliście nowoczesną maszynę do szycia. Aby uzyskać aktualizacje Podręcznika użytkownika prosimy skontaktować się z lokalnym, autoryzowanym dilerem PFAFF® lub odwiedzić naszą stronę www.pfaff.com.

Zastrzegamy sobie prawo do wprowadzania zmian do urządzenia oraz zestawu akcesoriów bez uprzedniego powiadomienia lub zmian w wydajności lub projekcie urządzenia. Zmiany te nie zawsze mogą być z korzyścią dla użytkownika lub samego produktu.

PRAWA WŁASNOŚĆ INTELEKTUALNEJ

AMBITION, IDT, PFAFF, QUILT AMBITION oraz PERFECTION STARTS HERE to znaki handlowe firmy Singer Sourcing Limited. © Singer Sourcing Limited LLC. Wszelkie prawa zastrzeżone.



Prosimy pamiętać, że produkt musi być utylizowany w bezpieczny sposób zgodnie z lokalnymi przepisami dotyczącymi produktów elektrycznych i elektronicznych. Nie utylizować urządzeń elektrycznych jako niesortowane odpady miejskie; korzystać ze specjalistycznych firm utylizujących. Aby uzyskać informacje na temat dostępnych usług utylizacji należy skontaktować się z lokalnymi władzami. Podczas wymiany starego urządzenia na nowe, dostawca może mieć obowiązek prawny zabrania starego urządzenia bez dodatkowych opłat. Jeżeli urządzenia elektryczne są utylizowane na składowiskach, niebezpieczne substancje mogą przeniknąć do wód gruntowych oraz łańcucha pokarmowego przyczyniając stwarzając ryzyko dla zdrowia ludzi.

Wyłączny dystrybutor w Polsce:
Strima sp. z o.o.
Swadzim ul. Poznańska 54
62-080 Tarnowo Podgórne

Producent
VSM GROUP AB Drottninggatan
2, SE-56184, Huskvarna,
SZWECJA

